

2024年度 札幌地区秋季高校バドミントン大会 団体戦決勝トーナメント

令和6年12月7日 北区体育館

男子団体 (BT)

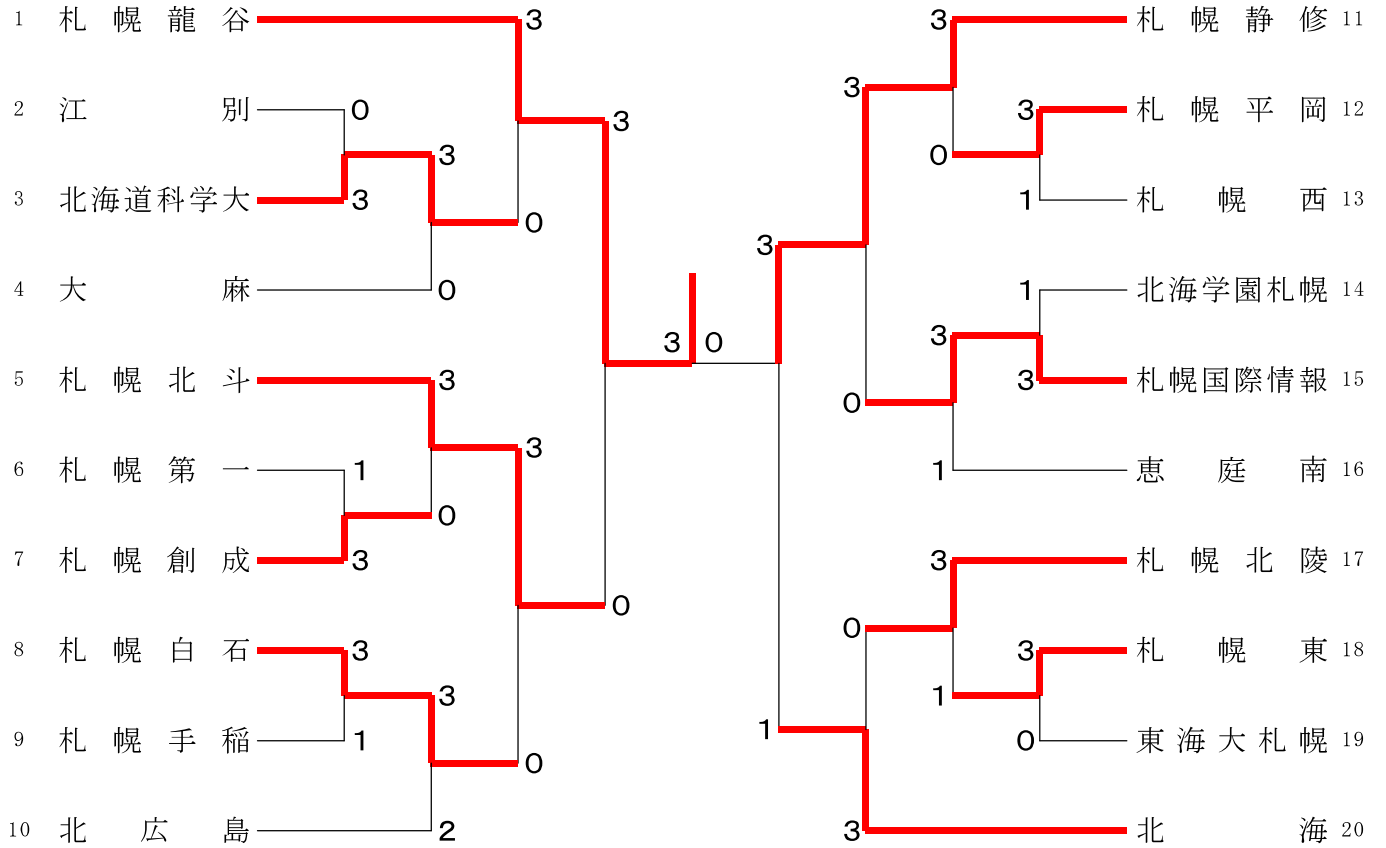

三位決定戦

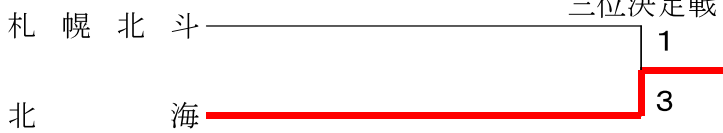

男子団体(五位決定戦) (BT5)

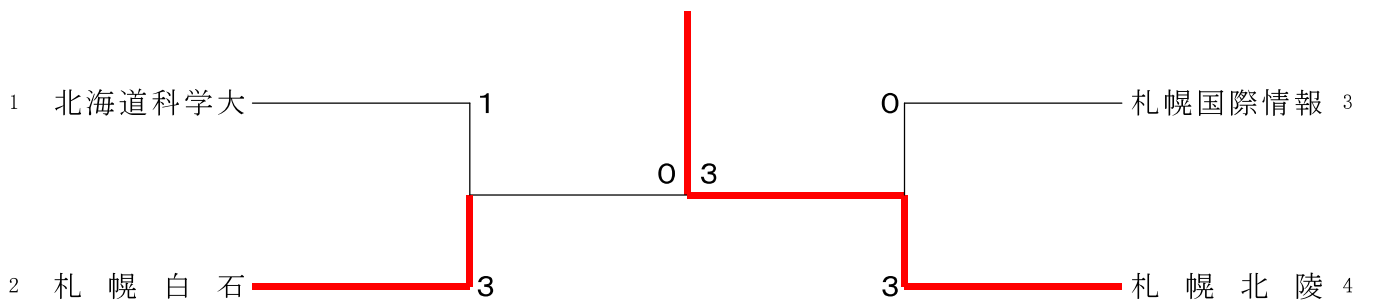

七位決定戦

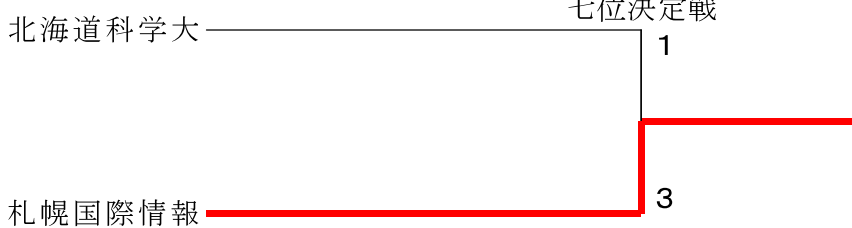

2024年度 札幌地区秋季高校バドミントン大会 団体戦決勝トーナメント

令和6年12月7日 厚別区体育館

女子団体

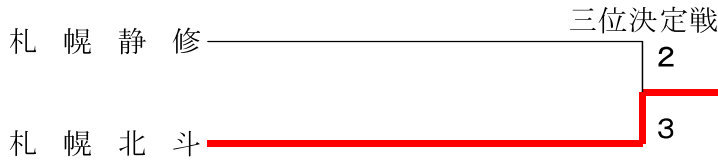
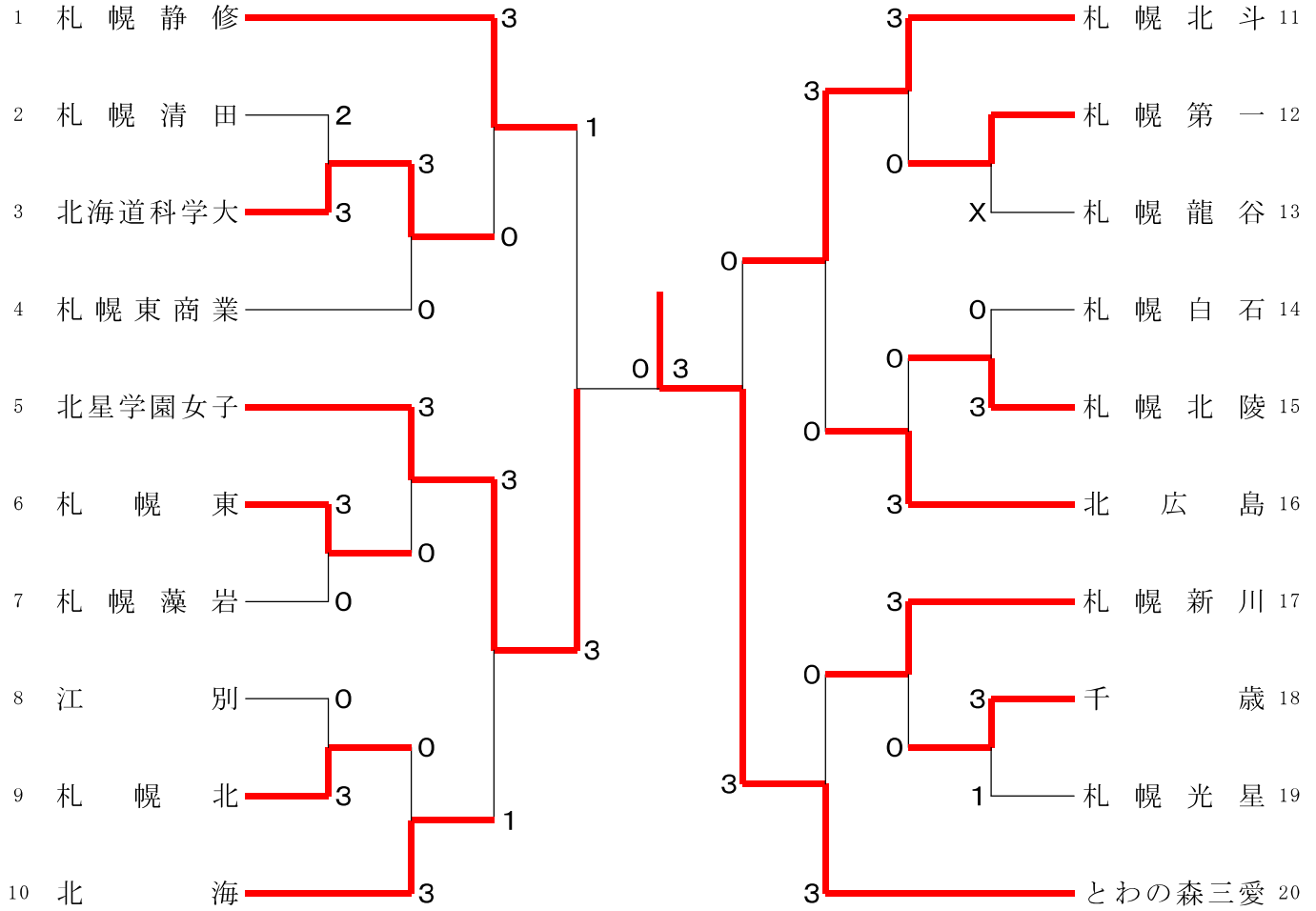

女子団体(五位決定戦)

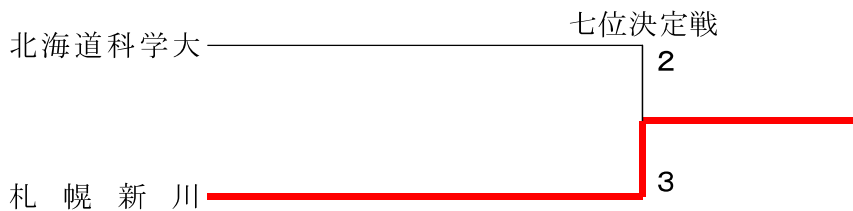
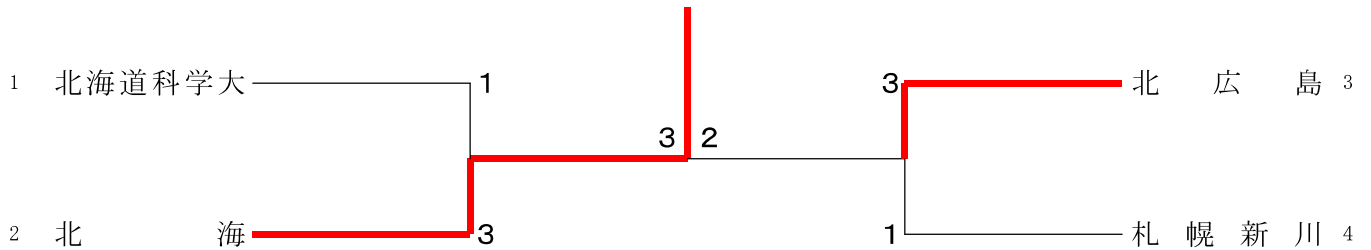

2024年度 札幌支部秋季高校バドミントン大会（1部大会）

令和6年11月16日-23日 11/16 北区体育館、11/23 北区体育館

男子ダブルス（BD）

1	岡田 翔② 菊地 奏二②	(札幌静修)	2	平井 矜哉② 長谷川 楓馬②	(札幌龍谷) 24
2	北出 悠士① 五十嵐 暖斗①	(北海道)	2	河上 景虎① 内田 嵩梧①	(北海道) 25
3	菅原 冬吏② 坂口 日向②	(札幌西)	1	福井 元貴② 松浦 博亮②	(札幌北斗) 26
4	伊達 凜太郎② 松本 毅慈②	(北広島)	0	小西 一生② 関口 温②	(北広島) 27
5	遠藤 丈瑠② 杉本 悠太郎②	(札幌北斗)	2	黒崎 遼真② 木浪 悠綺①	(札幌新陽) 28
6	小原 琥珀① 相沢 獅龍②	(札幌龍谷)	2	佐藤 大煌② 樫原 遼②	(札幌北陵) 29
7	中村 勇斗② 平木 里玖①	(札幌平岡)	0	遠藤 聖也① 石山 恵大①	(札幌北斗) 30
8	飯田 漣① 児島 有輝①	(札幌北斗)	2	小針 優真② 秋田 恵秀②	(札幌静修) 31
9	廣瀬 雄大② 松原 康太郎②	(北広島)	0	小玉 琉乎② 片山 雄翔②	(北広島) 32
10	島田 輝生① 長島 凜斗①	(札幌北陵)	2	高橋 鳳介② 浅野 寛治②	(札幌白石) 33
11	有塚 柊斗② 高杉 權①	(札幌静修)	2	安達 匡亮① 鈴木 蒼太①	(札幌西) 34
12	鈴木 悠真② 篠田 暁楽①	(北海道)	2	角田 大宙② 河原 大樹①	(北海道) 35
13	斎野 伊楓生② 前野 春道②	(札幌北斗)	2	佐々木 悠礼② 岡島 爽輔②	(札幌国際情報) 36
14	北川 颯一朗② 高橋 滯②	(札幌新陽)	0	早渕 惺瑛② 筒渕 圭翔①	(北広島) 37
15	奥寺 諒大② 藤本 涼太②	(北広島)	2	後鳥 璃空① 前田 賢汰①	(北海道) 38
16	荒生 蓮義② 鳴海 昂太②	(札幌静修)	0	野村 唯人② 関根 心太②	(北海学園札幌) 39
17	栗山 怜大② 佐藤 諒典②	(札幌白石)	2	北川 寿① 工藤 颯太①	(札幌北斗) 40
18	齋藤 陽音② 鈴木 優冬①	(北海道科学大)	2	小倉 蒋太① 小原 翔海②	(札幌龍谷) 41
19	中川 虎珀② 古田 優希①	(札幌平岡)	0	萬壽 悠斗② 白井 陽大②	(札幌白石) 42
20	中西 和人② 高杉 樹翔②	(札幌創成)	2	中島 峻大② 玉木 愛翔②	(札幌平岡) 43
21	小野 暁矢② 星 椋太②	(北広島)	2	大西 邑侑① 鈴木 広惺①	(札幌静修) 44
22	高木 紫綺亜① 野添 瑛太①	(札幌北斗)	0	筒井 拓① 遠藤 丈①	(札幌北斗) 45
23	森本 悠生② 伊藤 柊雄②	(北海道)	2	真野 悠聖② 山中 雅翔②	(北広島) 46

三位決定戦

有塚 柊斗② 高杉 權①	(札幌静修)	2
遠藤 聖也① 石山 恵大①	(札幌北斗)	0

2024年度 札幌支部秋季高校バドミントン大会（1部大会）

令和6年11月16日～23日 11/16 北区体育館、11/23 北区体育館

男子ダブルス順位決定戦(五位) (BD5)

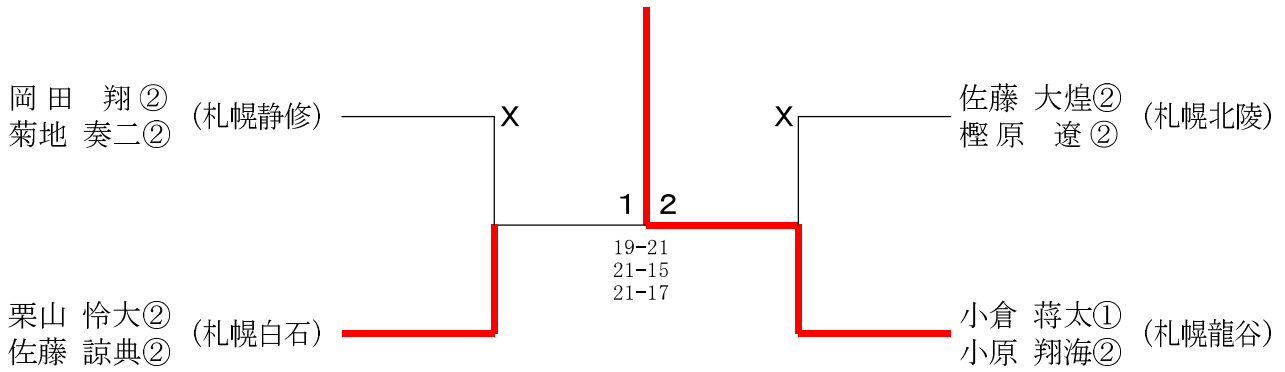

七位決定戦

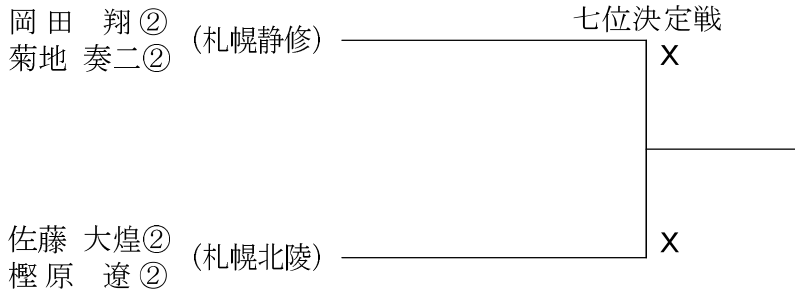

男子ダブルス順位決定戦(九位) (BD9)

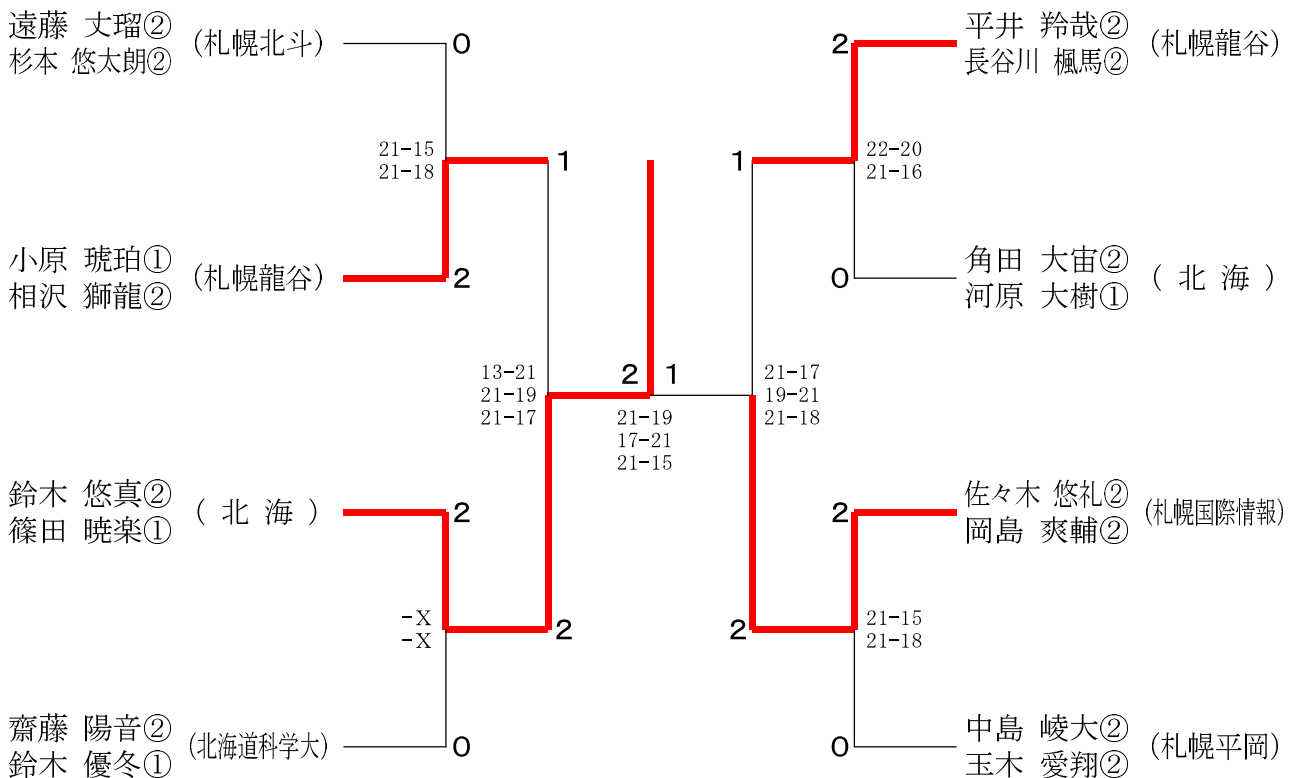

2024年度 札幌支部秋季高校バドミントン大会（1部大会）

令和6年11月16日-30日 11/16 北区体育館、11/30 とわの森三愛高校

女子ダブルス（GD）

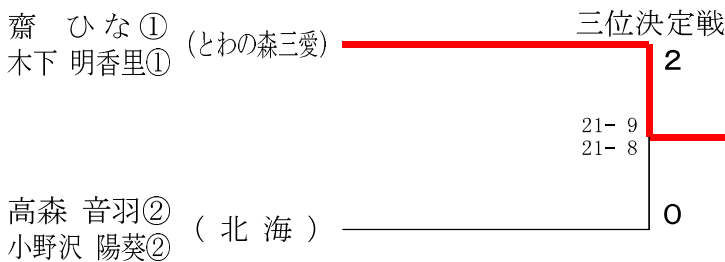
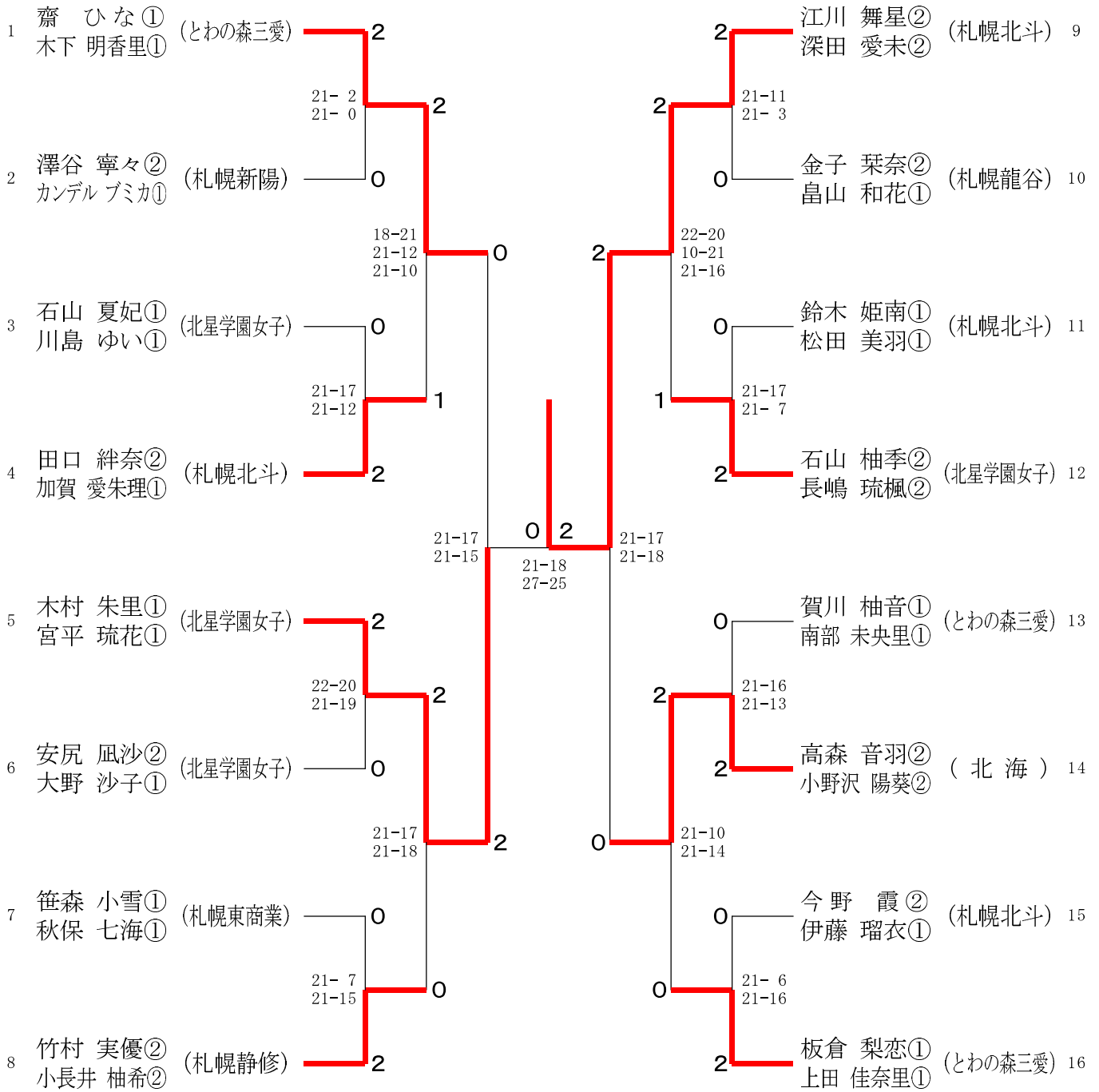

2024年度 札幌支部秋季高校バドミントン大会（1部大会）

令和6年11月16日～23日 11/16 北区体育館、11/23 北区体育館

男子シングルス（BS）

1	佐藤 杏介② (札幌龍谷)	2	高杉 耀① (札幌静修)	42
2	遠藤 丈① (札幌北斗)	2	國廣 柁馬② (北広島)	43
3	鳴海 昂太② (札幌静修)	2	赤塚 勝昭② (札幌白陵)	44
4	末田 大我② (札幌白陵)	0	齋藤 陽音② (北海道科学大)	45
5	白井 陽大② (札幌白石)	2	飯田 漣① (札幌北斗)	46
6	野村 唯人③ (北海学園札幌)	2	松浦 博亮② (札幌北斗)	47
7	黒崎 遼真② (札幌新陽)	0	鈴木 広惺① (札幌静修)	48
8	奥寺 諒大② (北広島)	2	前田 賢汰① (北海)	49
9	小倉 蔣太① (札幌龍谷)	2	小原 翔海② (札幌龍谷)	50
10	児島 有輝① (札幌北斗)	0	小西 一生② (北広島)	51
11	河原 大樹① (北海)	2	平井 羚哉② (札幌龍谷)	52
12	鈴木 悠真② (北海)	2	伊達 凜太郎② (北広島)	53
13	島田 輝生① (札幌北陵)	2	小針 優真② (札幌静修)	54
14	有塚 柁斗② (札幌静修)	0	玉木 愛翔② (札幌平岡)	55
15	福井 元貴② (札幌北斗)	0	遠藤 丈瑠② (札幌北斗)	56
16	中川 虎珀② (札幌平岡)	2	栗山 怜大② (札幌白石)	57
17	北出 悠士① (北海)	1	杉本 悠太郎② (札幌北斗)	58
18	星 椋太② (北広島)	2	関野 光流① (札幌龍谷)	59
19	長谷川 楓馬② (札幌龍谷)	2	木浪 悠綺① (札幌新陽)	60
20	大西 邑侑① (札幌静修)	0	伊藤 柁雄② (北海)	61
21	工藤 颯太① (札幌北斗)	0	木村 颯介① (札幌龍谷)	62
22	岡田 翔② (札幌静修)	2	五十嵐 暖斗① (北海)	63
23	前野 春道② (札幌北斗)	2	萬壽 悠斗② (札幌白石)	64
24	内田 高梧① (北海)	0	北川 寿① (札幌北斗)	65
25	高杉 樹翔② (札幌創成)	1	藤本 涼太② (北広島)	66
26	中島 峻大② (札幌平岡)	2	遠藤 聖也① (札幌北斗)	67
27	角田 大宙② (北海)	2	相沢 獅龍② (札幌龍谷)	68
28	小原 琥珀① (札幌龍谷)	1	佐藤 大煌② (札幌白陵)	69
29	筒井 拓① (札幌北斗)	1	中村 勇斗② (札幌平岡)	70
30	佐藤 諒典② (札幌白石)	2	樋田 歩① (札幌静修)	71
31	関口 温② (北広島)	2	小倉 朗登② (大麻)	72
32	菊地 奏二② (札幌静修)	0	北川 颯一郎② (札幌新陽)	73
33	萩原 直之① (札幌平岡)	0	佐藤 諒② (札幌白石)	74
34	後鳥 璃空① (北海)	2	荒生 蓮義② (札幌静修)	75
35	松本 毅慈② (北広島)	0	斎野 伊楓生② (札幌北斗)	76
36	奥村 啓太① (札幌龍谷)	2	篠田 暁楽① (北海)	77
37	石山 恵大① (札幌北斗)	2	河上 景虎① (北海)	78
38	秋田 恵秀② (札幌静修)	0	高木 紫綺亜① (札幌北斗)	79
39	高橋 滯② (札幌新陽)	0	中西 和人② (札幌創成)	80
40	東海林 蓮斗② (札幌龍谷)	2	早濑 惺瑛② (北広島)	81
41	佐々木 悠礼② (札幌国際情報)	2	末村 豪羽① (札幌龍谷)	82
	鈴木 悠真② (北海)	0		
	末村 豪羽① (札幌龍谷)	2		

三位決定戦

2024年度 札幌支部秋季高校バドミントン大会（1部大会）

令和6年11月16日-23日 11/16 北区体育館、11/23 北区体育館

男子シングルス順位決定戦(五位) (B S 5)

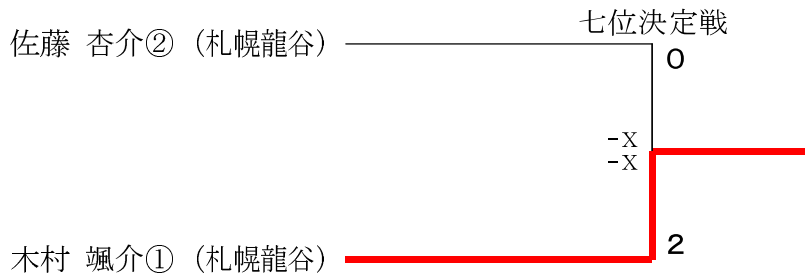
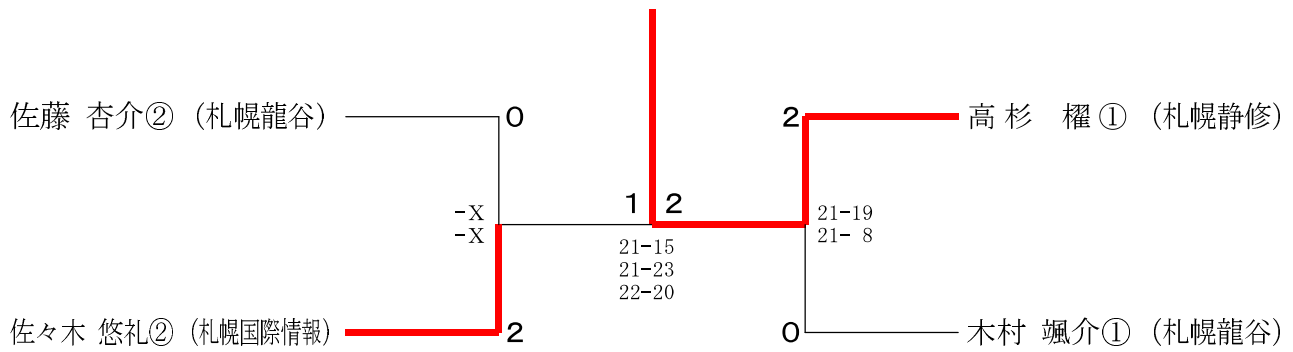

2024年度 札幌支部秋季高校バドミントン大会 (1部大会)

令和6年11月16日-30日 11/16 北区体育館、11/30 とわの森三愛高校

女子シングルス (GS)

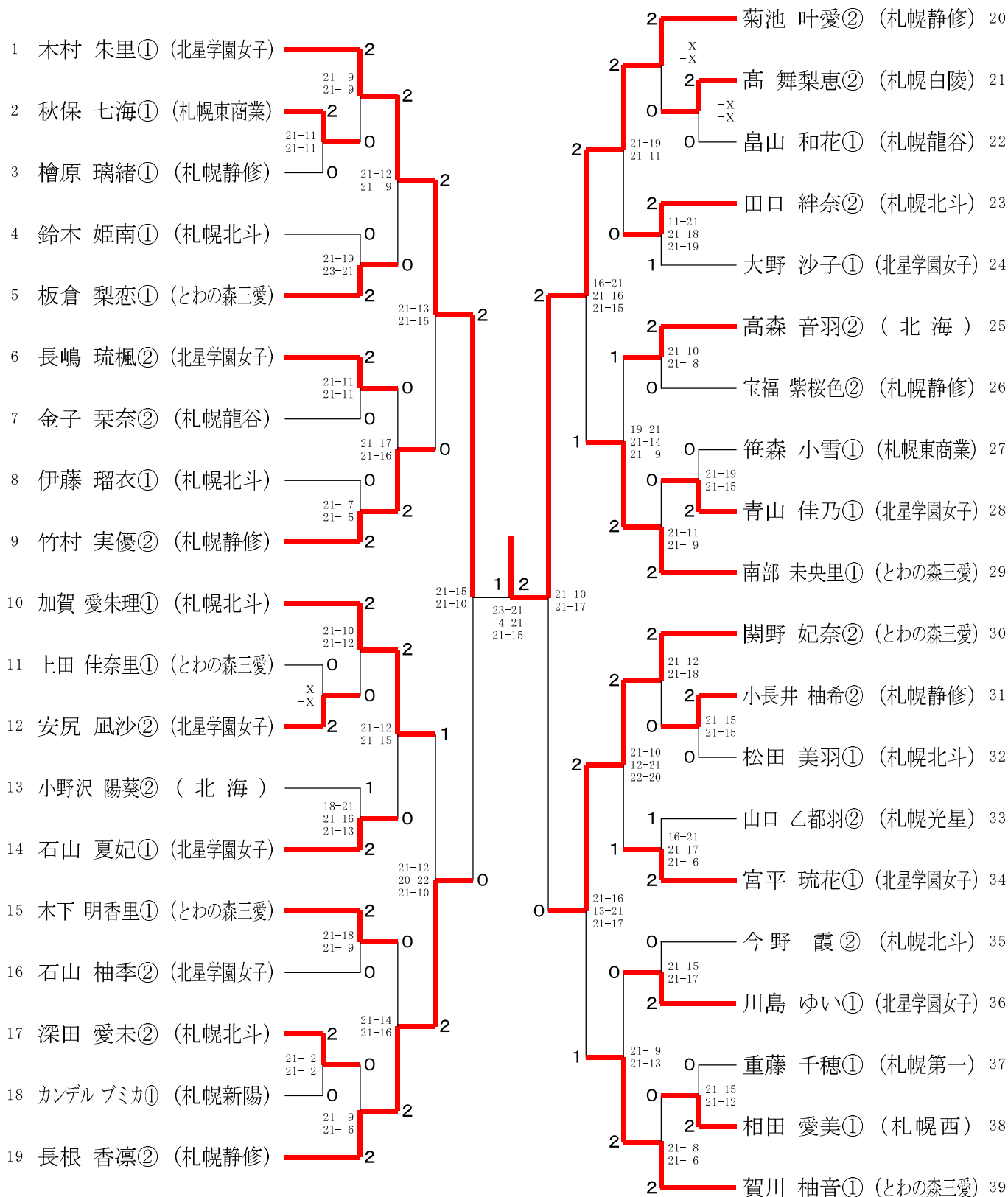

三位決定戦

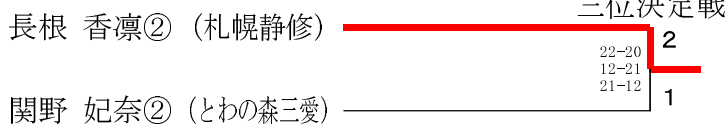

2024年度 札幌支部秋季高校バドミントン大会（1部大会）

令和6年11月16日-30日 11/16 北区体育館、11/30 とわの森三愛高校

女子ダブルス順位決定戦(五位) (GD5)

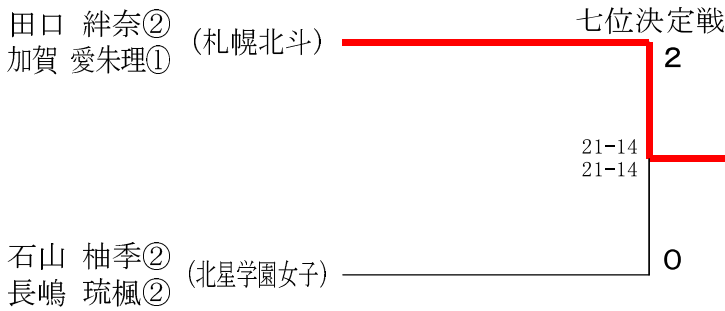
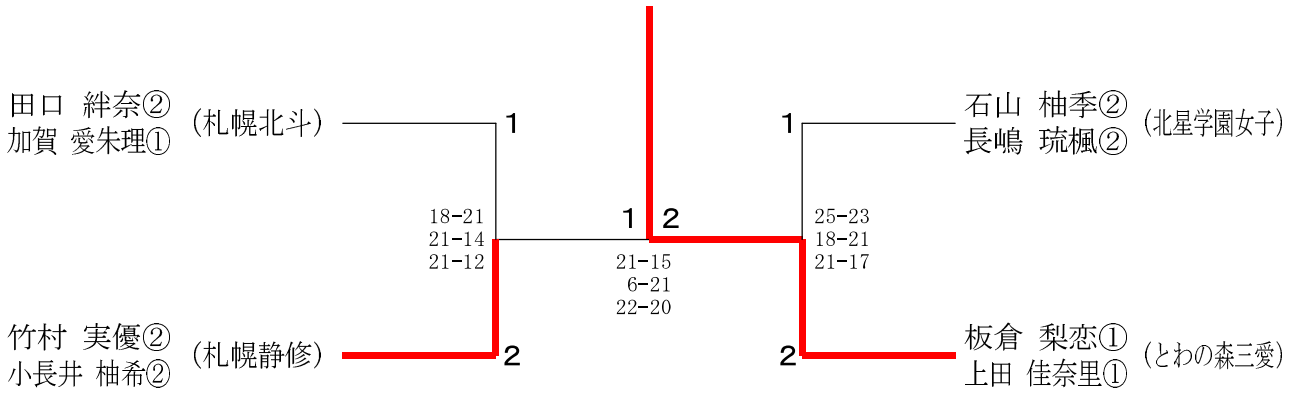

女子シングルス順位決定戦(五位) (GS5)

