

男子団体 (BT)

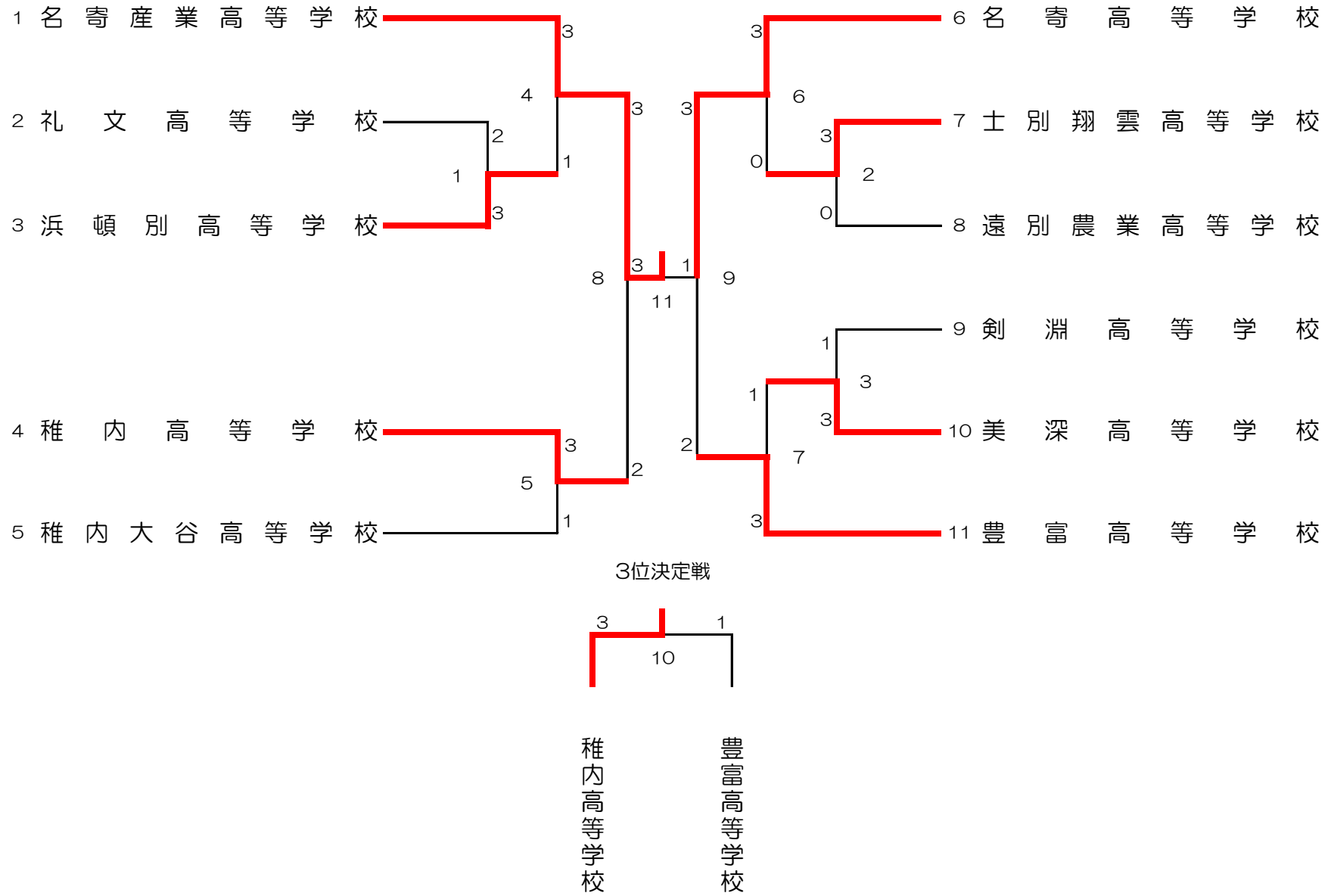

女子団体 (GT)

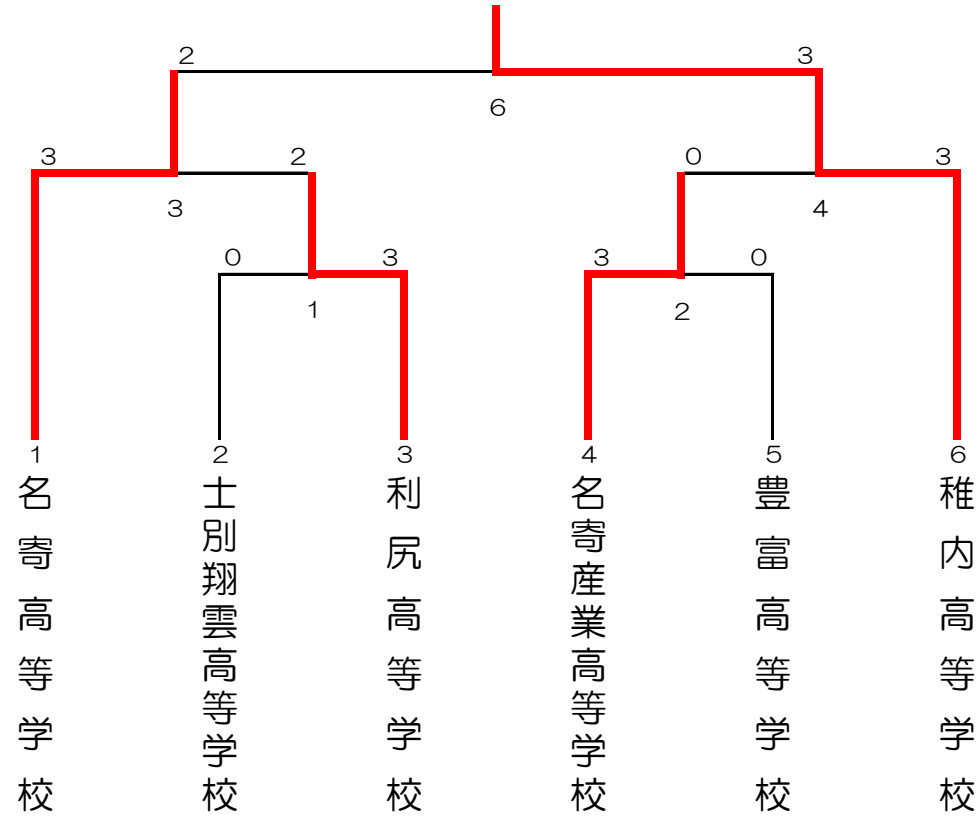

利尻高等学校

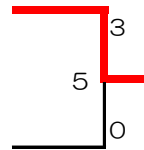

名寄産業高等学校

男子ダブルス (BD)

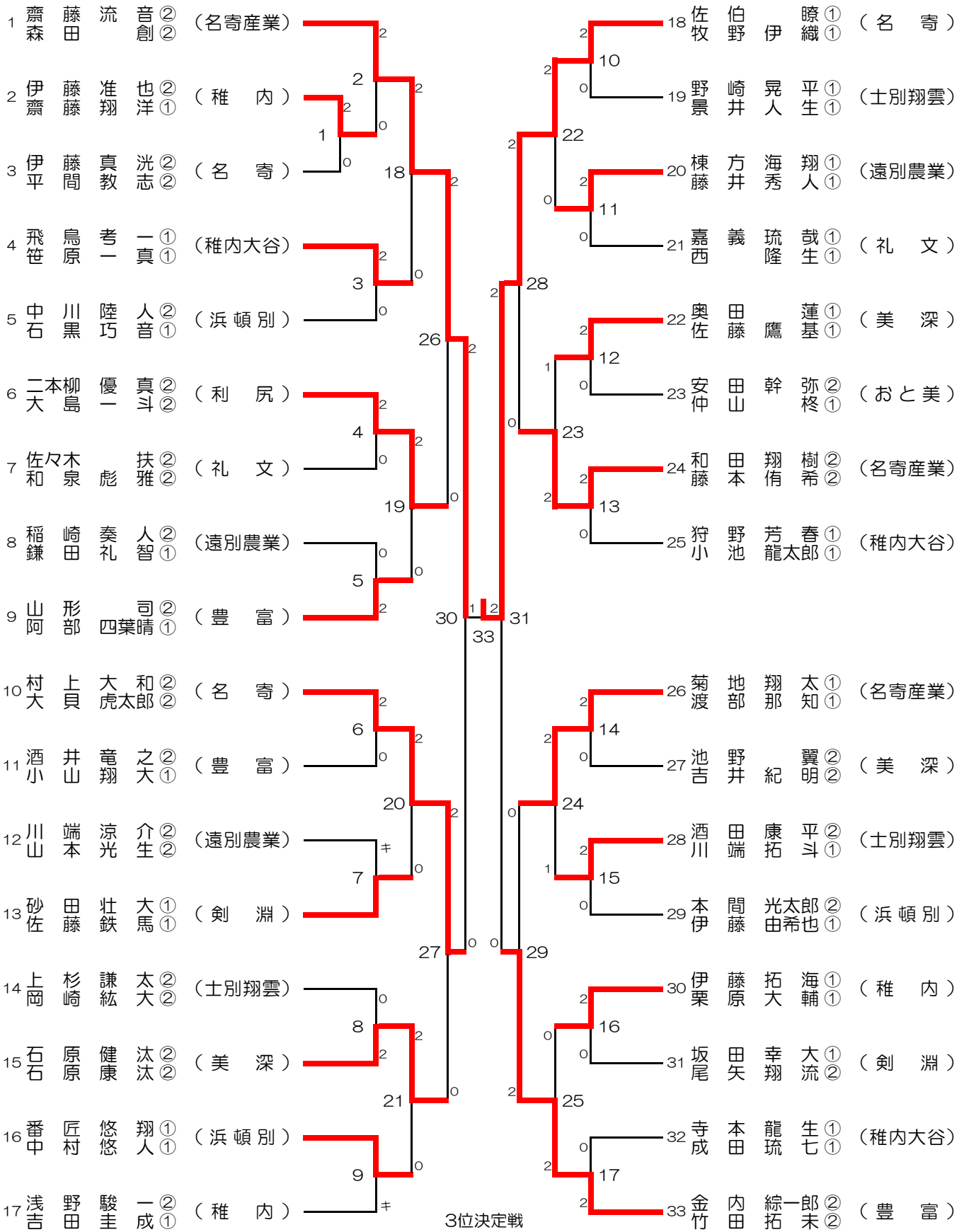

1 2
32
村大 金竹
上貝 内田 (豊富)
大虎 (名寄)
和太郎 綜一郎 未

女子ダブルス (GD)

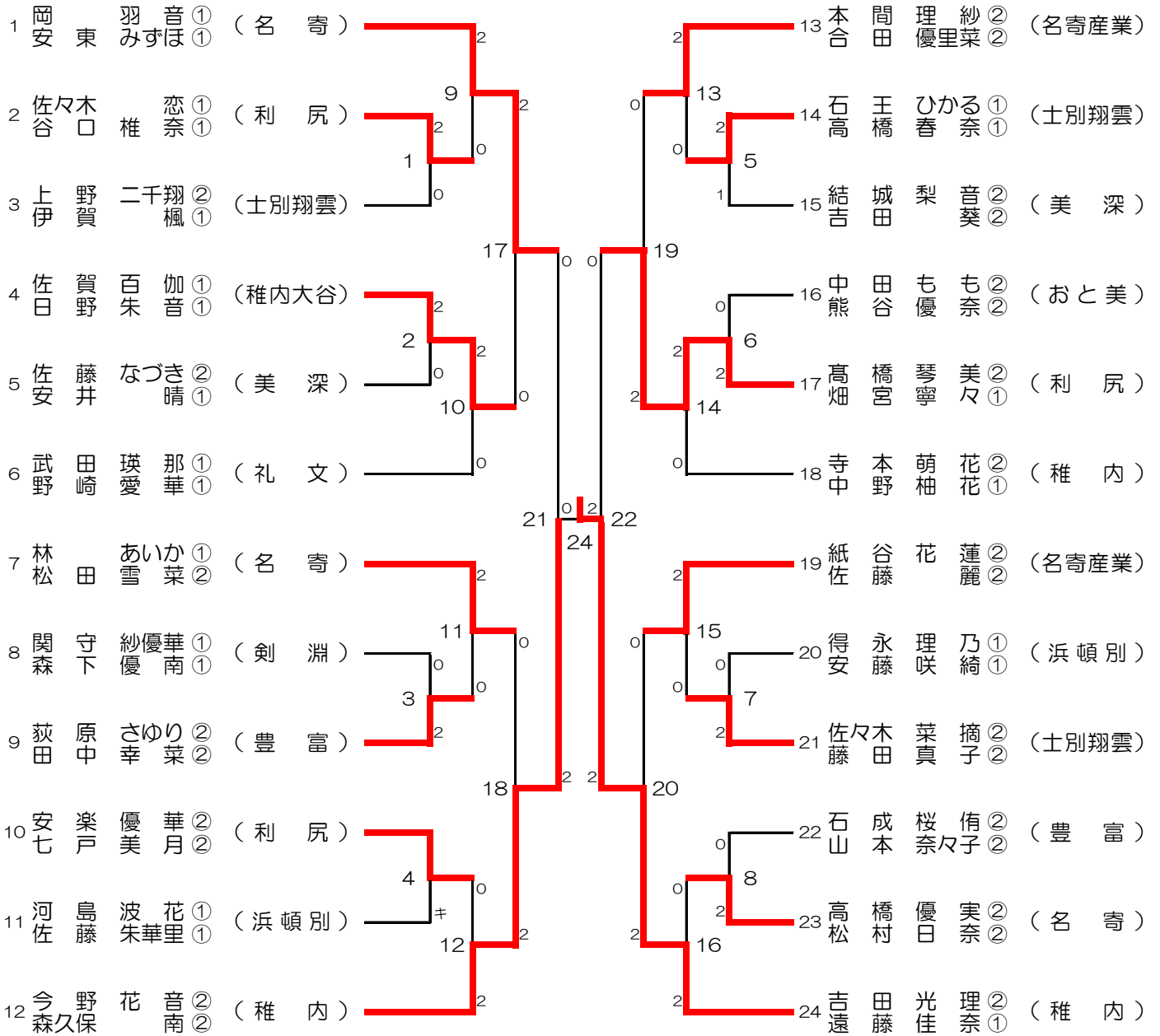

3位決定戦

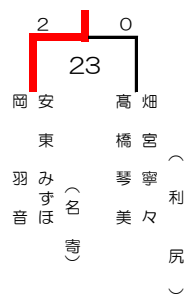

男子シングルス (BS)

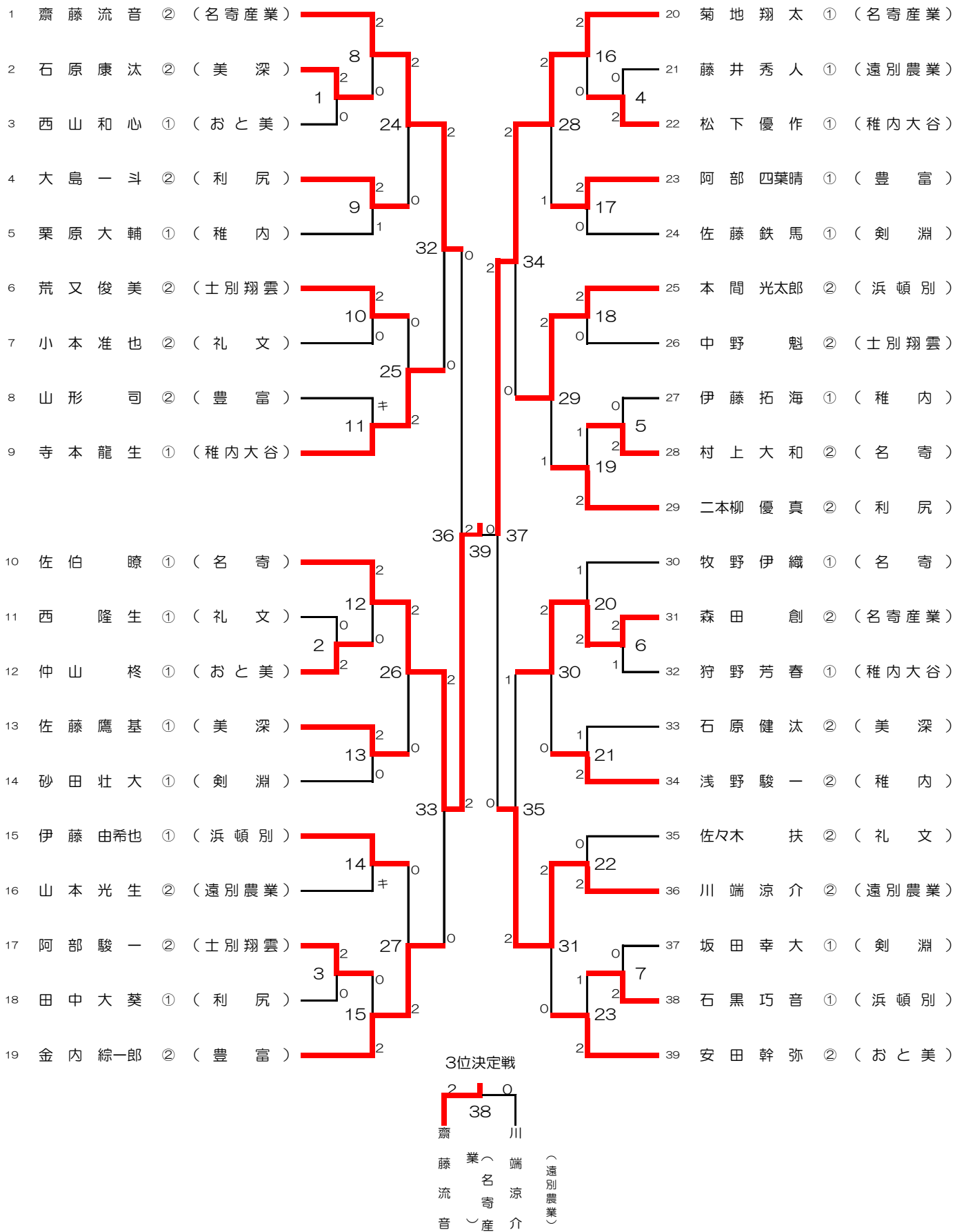

女子シングルス (GS)

