

男子団体 (BT)

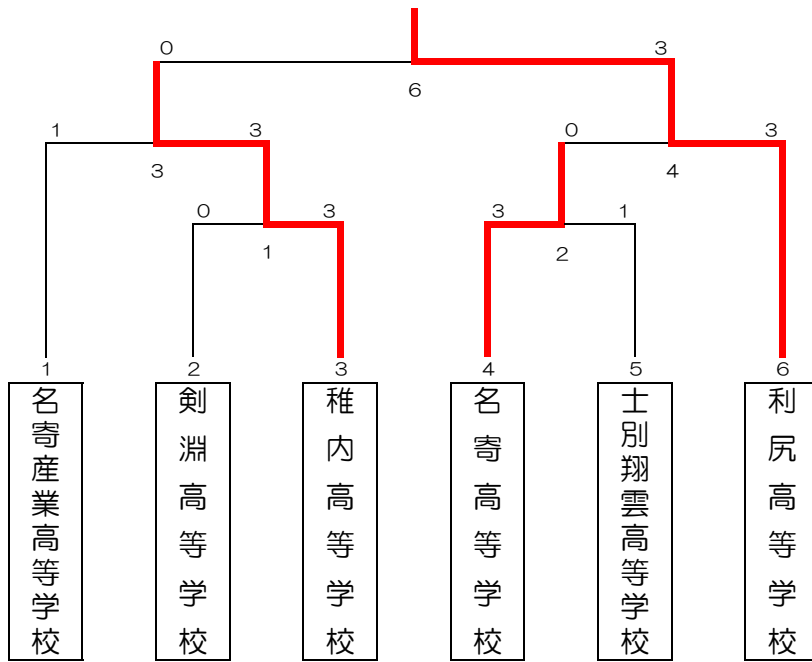

名寄産業高等学校

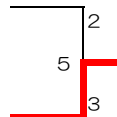

名寄高等学校

女子団体戦		A	B	C	D	結果	順位			
		北海道名寄高等学校	北海道稚内高等学校	北海道士別翔雲高等学校	北海道名寄産業高等学校					
場所 名寄市スポーツセンター										
日付 平成26年11月21日~11月23日		エントリー数 7名	エントリー数 7名	エントリー数 7名	エントリー数 5名					
A	北海道名寄高等学校	$\begin{pmatrix} 2 & - & 1 \\ 2 & - & 0 \\ 0 & - & 2 \\ 2 & - & 0 \\ 2 & - & 0 \end{pmatrix}$	⑤ \times	③ \circ	① \circ	2勝1敗	2位			
	中澤林那 酒田奈奈 三浦萌花 村上和江 足立紗雪 岡田真耶 下村七海		1 $\begin{pmatrix} 1 & - & 2 \\ 0 & - & 2 \\ 2 & - & 0 \\ 0 & - & 2 \\ 0 & - & 2 \end{pmatrix}$ 4	4 $\begin{pmatrix} 2 & - & 0 \\ 2 & - & 0 \\ 2 & - & 0 \\ 0 & - & 2 \\ 2 & - & 0 \end{pmatrix}$ 1	4 $\begin{pmatrix} 0 & - & 2 \\ 2 & - & 1 \\ 2 & - & 0 \\ 2 & - & 0 \\ 2 & - & 0 \end{pmatrix}$ 1			M: 9 — 6 G: 19 — 14 P: 606 — 544		
B	北海道稚内高等学校		$\begin{pmatrix} 0 & - & 2 \\ 0 & - & 2 \\ 0 & - & 2 \\ 1 & - & 2 \\ 0 & - & 2 \end{pmatrix}$	② \circ	④ \circ			3勝0敗	1位	
寺本遙香 岩田菜々子 成田彩華 高橋穂夏 福士もも 野口碧月姫 伊藤茅乃	4 $\begin{pmatrix} 2 & - & 1 \\ 2 & - & 0 \\ 0 & - & 2 \\ 2 & - & 0 \\ 2 & - & 0 \end{pmatrix}$ 1			5 $\begin{pmatrix} 2 & - & 0 \\ 2 & - & 0 \\ 2 & - & 0 \\ 2 & - & 1 \\ 2 & - & 0 \end{pmatrix}$ 0	5 $\begin{pmatrix} 2 & - & 0 \\ 2 & - & 0 \\ 2 & - & 0 \\ 2 & - & 0 \\ 2 & - & 0 \end{pmatrix}$ 0					M: 14 — 1 G: 28 — 4 P: 644 — 430
C	北海道士別翔雲高等学校			$\begin{pmatrix} 0 & - & 2 \\ 0 & - & 2 \\ 0 & - & 2 \\ 0 & - & 2 \\ 0 & - & 2 \end{pmatrix}$	⑥ \circ					1勝2敗
本間詩乃 山本瑠美 渡辺茉鈴 朝妻百香 鴻上玲菜 高橋安奈 永峯伶菜	1 $\begin{pmatrix} 0 & - & 2 \\ 0 & - & 2 \\ 0 & - & 2 \\ 2 & - & 0 \\ 0 & - & 2 \end{pmatrix}$ 4	0 $\begin{pmatrix} 0 & - & 2 \\ 0 & - & 2 \\ 0 & - & 2 \\ 1 & - & 2 \\ 0 & - & 2 \end{pmatrix}$ 5			3 $\begin{pmatrix} 2 & - & 0 \\ 0 & - & 2 \\ 2 & - & 0 \\ 0 & - & 2 \\ 2 & - & 0 \end{pmatrix}$ 2	M: 4 — 11 G: 9 — 22 P: 481 — 588				
D	北海道名寄産業高等学校	$\begin{pmatrix} 0 & - & 2 \\ 0 & - & 2 \\ 0 & - & 2 \\ 0 & - & 2 \\ 0 & - & 2 \end{pmatrix}$			0勝3敗	4位				
櫻庭はづき 佐々木遙菜 堺美奈 三原真弥 大塚結女	1 $\begin{pmatrix} 2 & - & 0 \\ 1 & - & 2 \\ 0 & - & 2 \\ 1 & - & 2 \\ 0 & - & 2 \end{pmatrix}$ 4		0 $\begin{pmatrix} 0 & - & 2 \\ 0 & - & 2 \\ 0 & - & 2 \\ 0 & - & 2 \\ 0 & - & 2 \end{pmatrix}$ 5				2 $\begin{pmatrix} 0 & - & 2 \\ 2 & - & 0 \\ 0 & - & 2 \\ 2 & - & 0 \\ 0 & - & 2 \end{pmatrix}$ 3	M: 3 — 12 G: 8 — 24 P: 456 — 625		

男子ダブルス (BD)

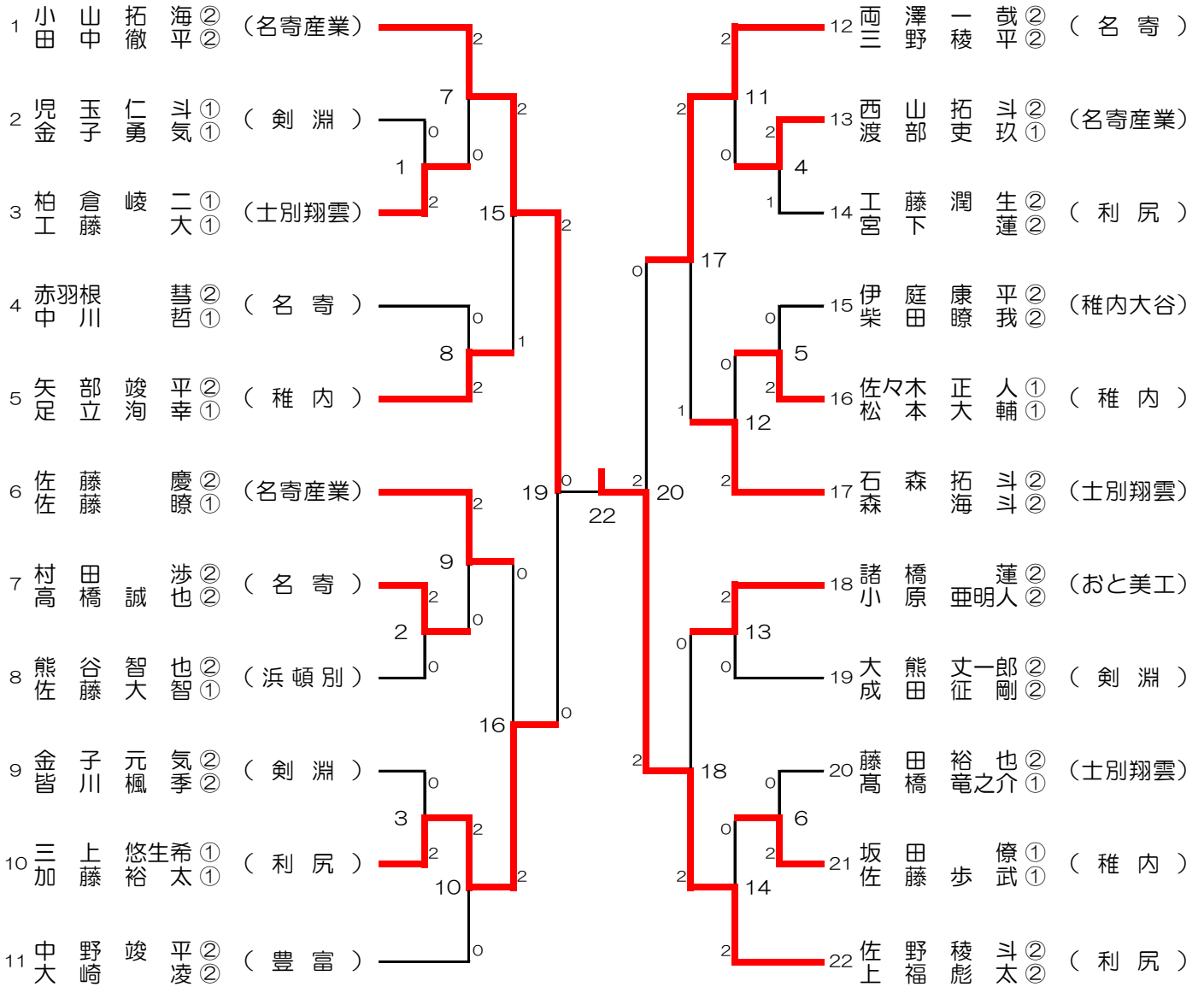

3位決定戦

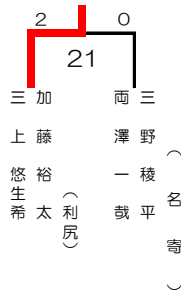

女子ダブルス (GD)

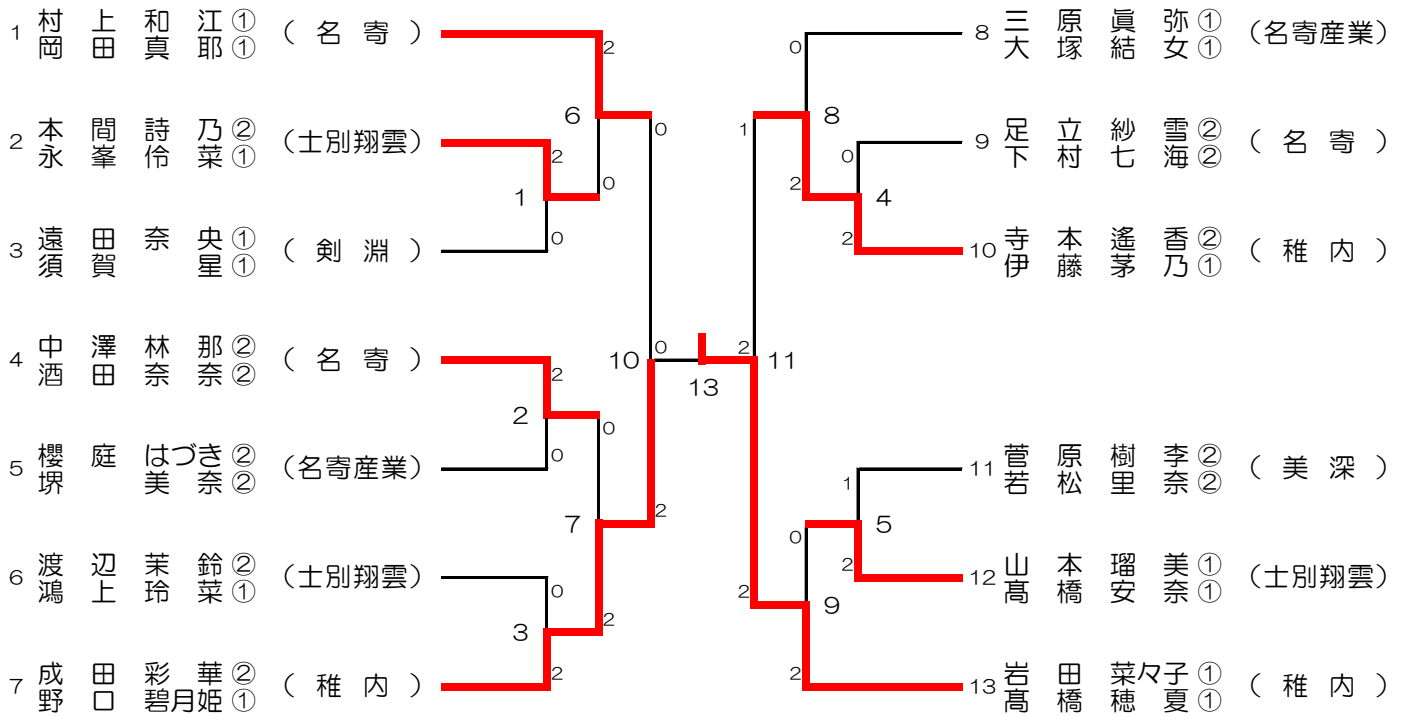

3位決定戦



男子シングルス (BS)

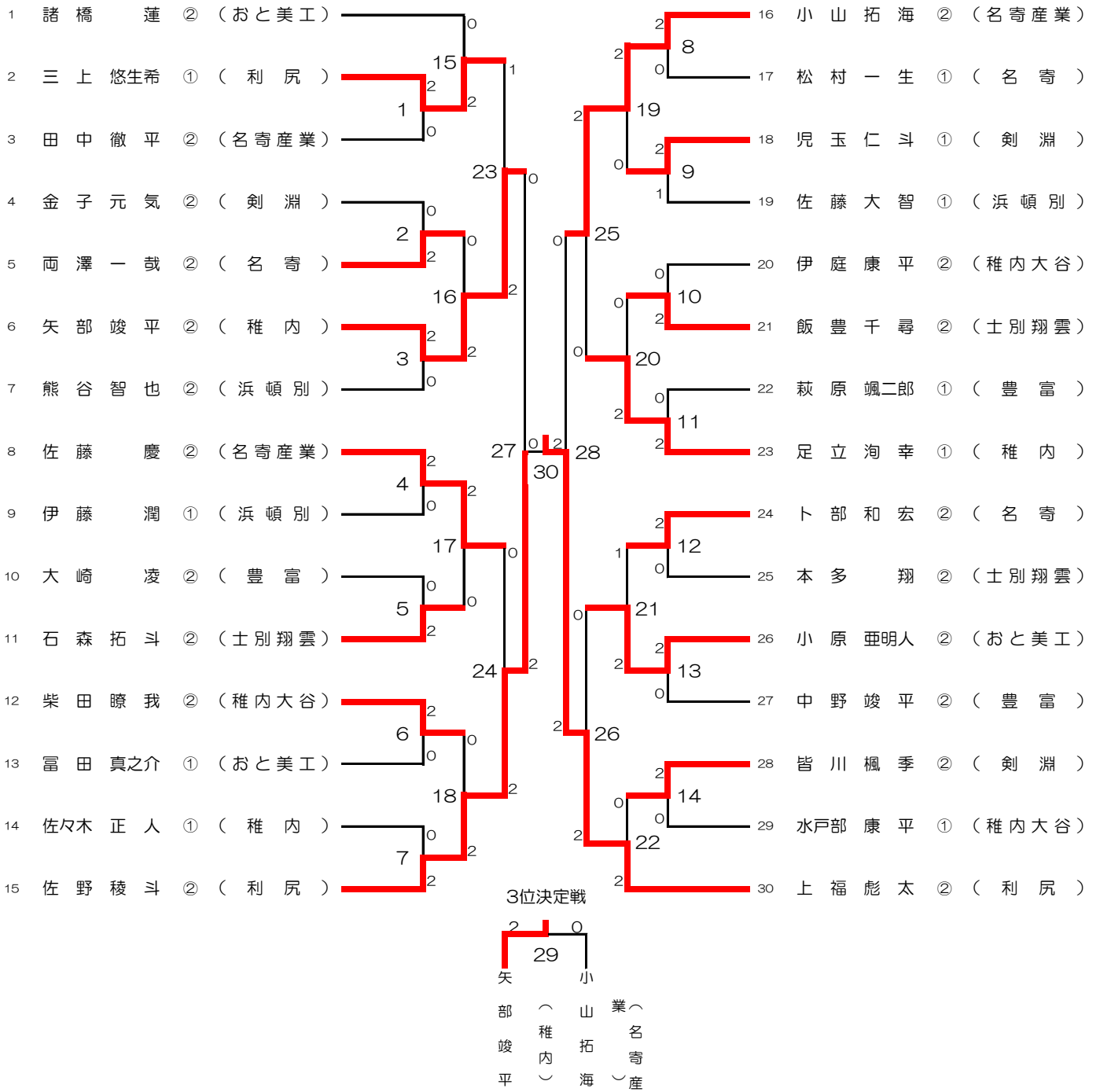

女子シングルス (GS)

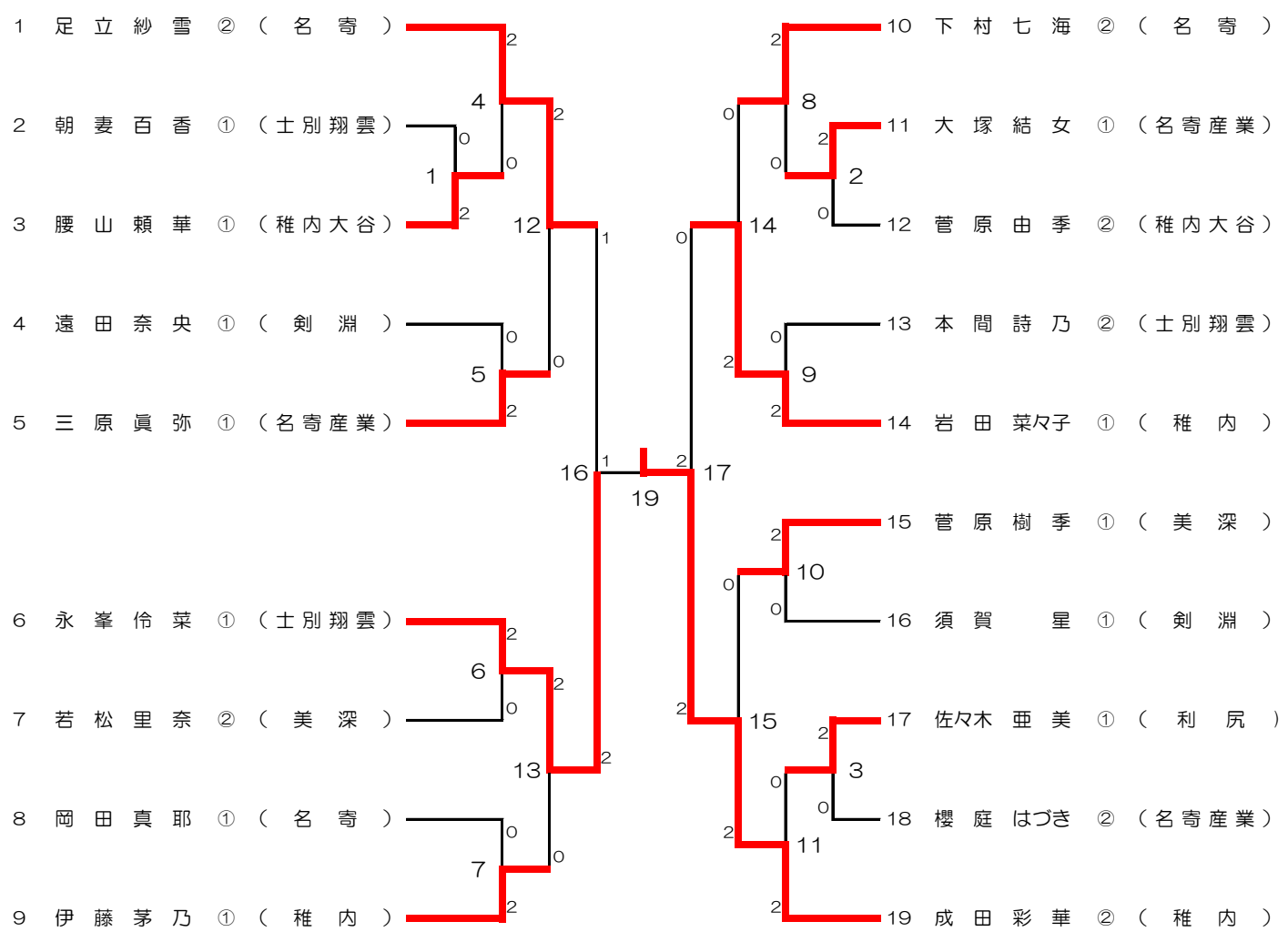

3位決定戦

