

平成26年度高体連室蘭支部大会

平成26年5月20日～22日

苫小牧市総合体育館

男子団体

優勝 静内高校
準優勝 伊達緑丘高校
第3位 苫小牧東高校 (3位)
第3位 大谷室蘭高校 (4位)

※資料提供 当番校
白老東高校

女子団体

優勝 静内高校
準優勝 室蘭清水丘高校
第3位 室蘭栄高校 (3位)
第3位 伊達高校 (4位)

男子ダブルス 優勝 能藤裕気 九鬼成未 (静内高校)
準優勝 及川つくし 武井智崇 (室蘭清水丘高校)
第3位 松井賢吾 寺里泰成 (室蘭工業高校) (3位)
第3位 屋敷宗明 堀江悠生 (登別明日中等教育学校) (4位)
第5位 十役智徳 鳥井龍之介 (浦河高校) (5位決定戦による)

女子ダブルス 優勝 川村美桜 渡邊沙耶 (静内高校)
準優勝 砂金葉月 富樫莉菜 (室蘭清水丘高校)
第3位 江口輝美 高橋百華 (伊達緑丘高校) (3位)
第3位 水谷朱里 大滝千里 (静内高校) (4位)

男子シングルス 優勝 能藤裕気 (静内高校)
準優勝 堀江悠生 (登別明日中等教育学校)
第3位 寺里泰成 (室蘭工業高校) (3位)
第3位 武井智崇 (室蘭清水丘高校) (4位)
第5位 九鬼成未 (静内高校) (5位決定戦による)

女子シングルス 優勝 川村美桜 (静内高校)
準優勝 富樫莉菜 (室蘭清水丘高校)
第3位 渡邊沙耶 (静内高校) (3位)
第3位 江口輝美 (伊達緑丘高校) (4位)
第5位 藍原由佳 (室蘭栄高校) (5位決定戦による)

男女団体は3位まで、女子ダブルスは4位、男子ダブルス、男子シングルス
女子シングルスは5位までが、6月17日から小樽市で開催される全道大会に出場する。

男子 団 体

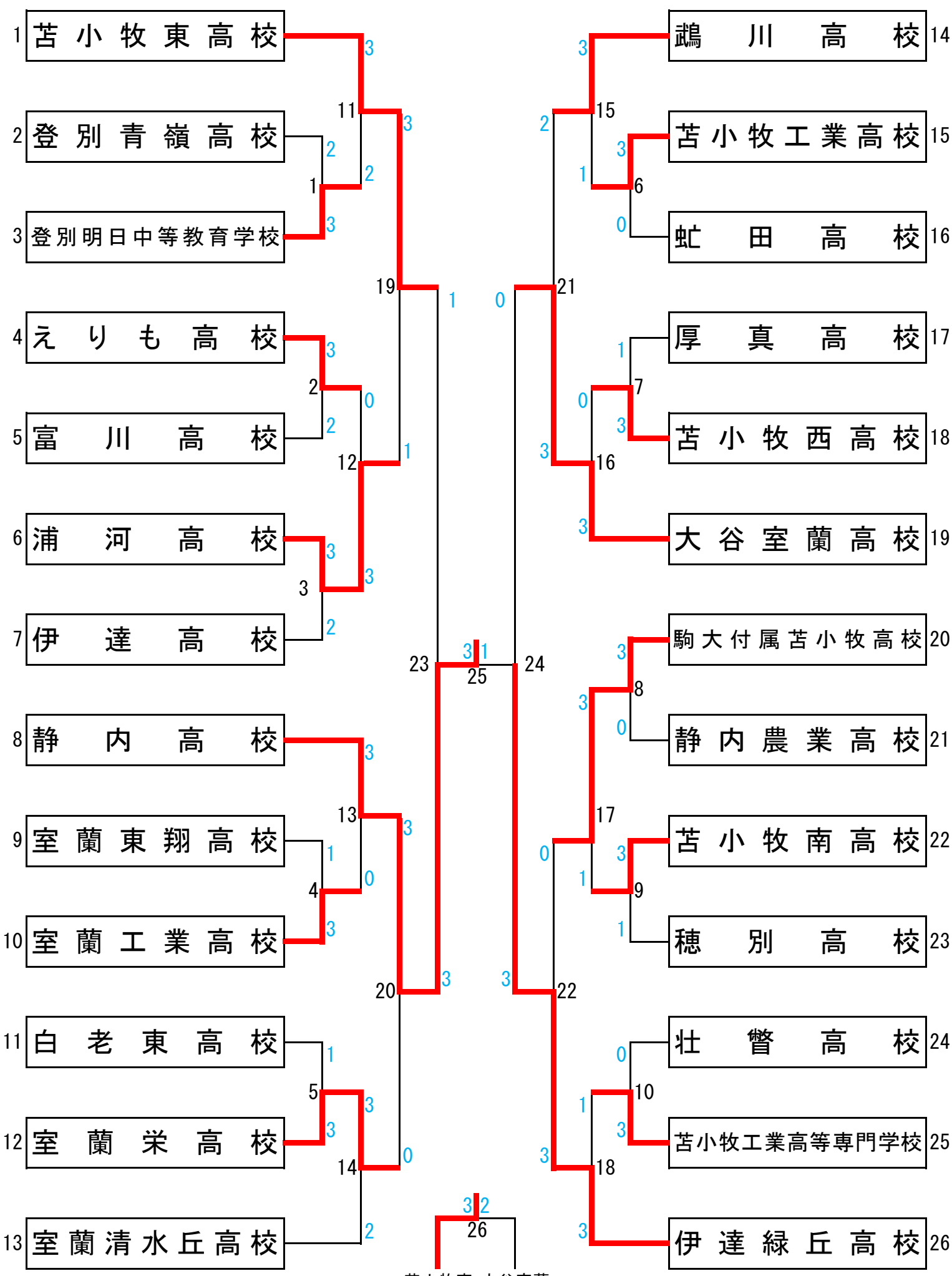

苦小牧東 大谷室蘭

女子団体

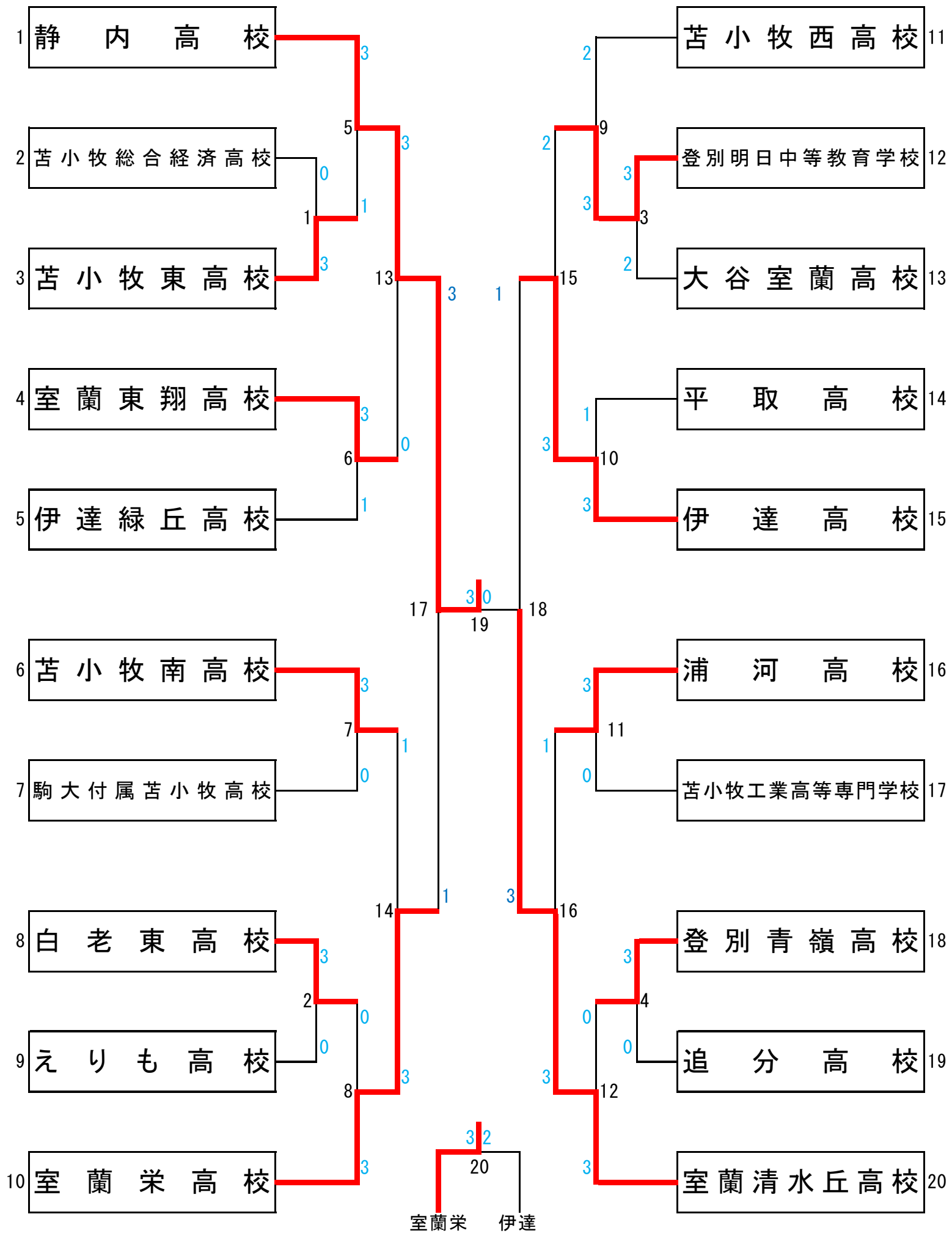

第66回高体連支部大会 個人戦(26-05-21実施) 男子ダブルス 1 ページ

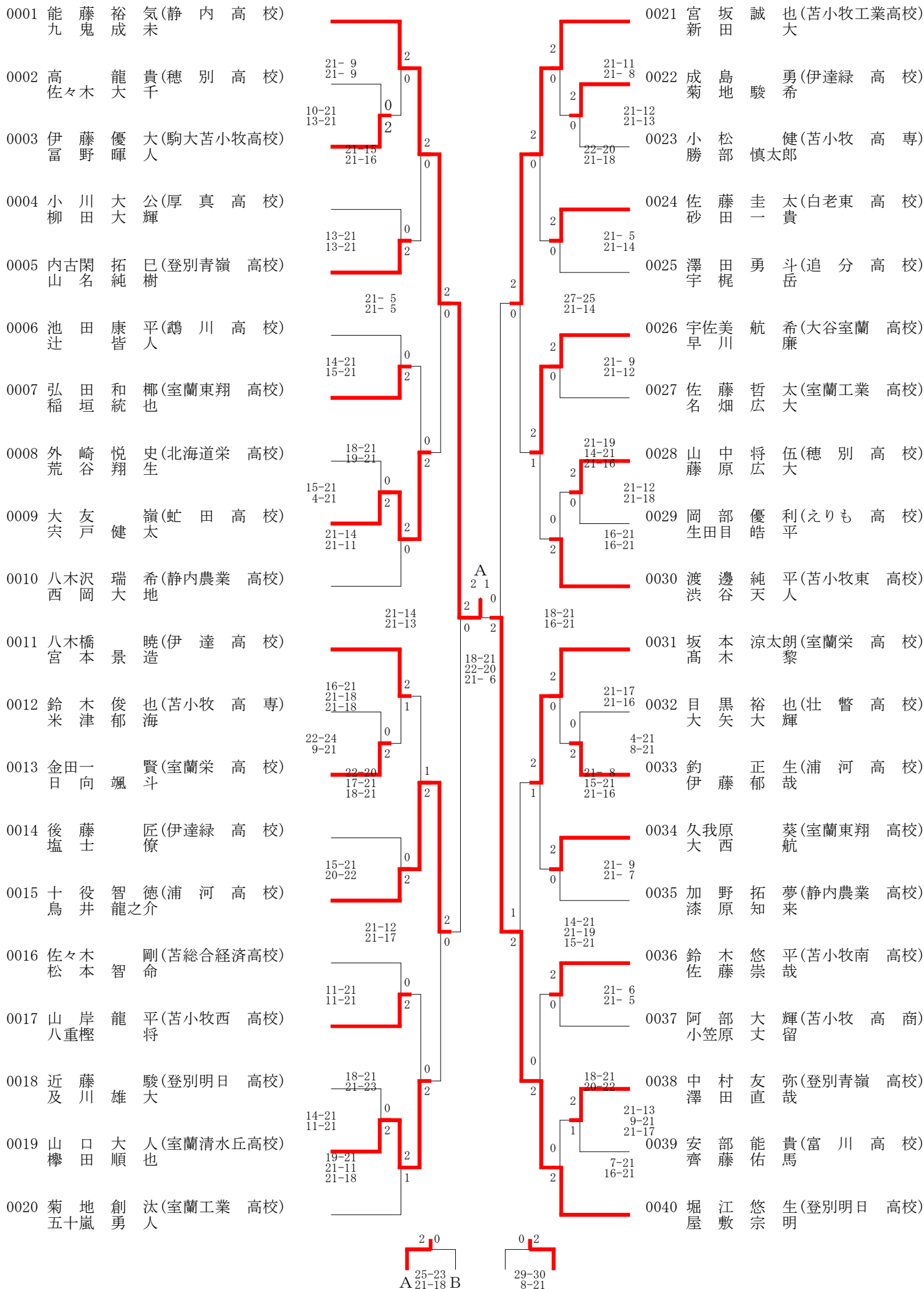

第66回高体連支部大会 個人戦(26-05-21実施) 男子ダブルス 2 ページ

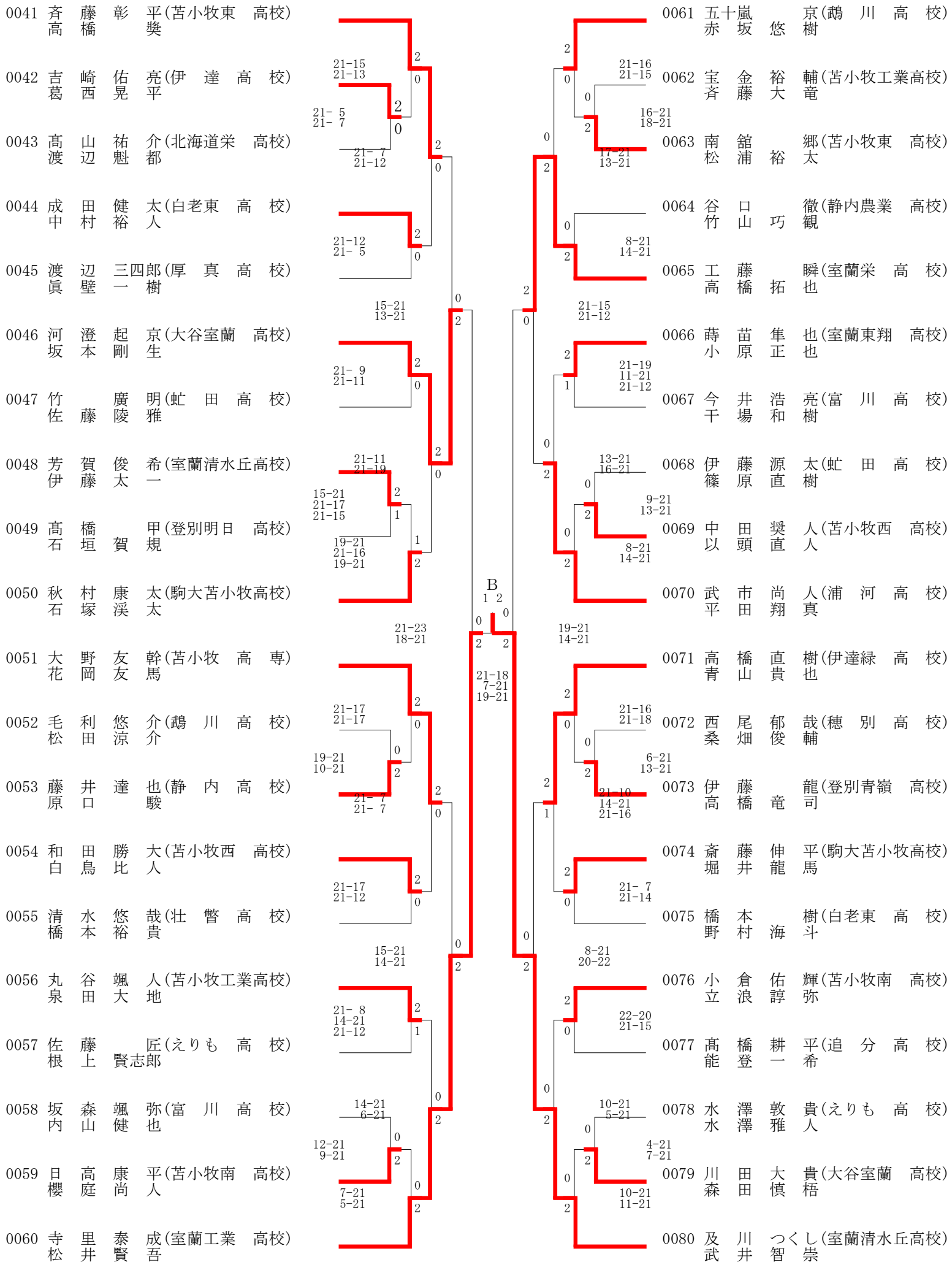

第66回高体連支部大会 個人戦(26-05-21実施) 女子ダブルス

0001	大滝千里(静内高校)					0030	渡邊沙耶(静内高校)
	大水谷朱里						川村美桜
0002	一町田真帆(白老東高校)	21-17	2	0	0	0031	小島悠華(えりも高校)
	西小野真菜	21-18	0	0	0		小谷瀬伶奈
0003	相澤恵梨花(室蘭清水丘高校)	15-21	2	0	2	0032	三浦夢姫(苫小牧西高校)
	重田彩結	11-21	0	2	2		鈴木夢摘
0004	山中奈緒(穂別高校)	21-13	0	0	2	0033	近藤彩海(駒大苫小牧高校)
	北倉奈衣	21-8	0	0	1		藤藤彩綾
0005	梅澤里奈(室蘭東翔高校)	7-21	2	0	2	0034	高川橋嶋奈花
	和泉佳奈	9-21	0	2	0		高川橋嶋奈花
0006	宮川育世(苫小牧東高校)	14-24	0	2	2	0035	川内美羽(浦河高校)
	宮川華依	20-22	0	2	0		小林夏奈子
0007	後藤萌(登別青嶺高校)	12-21	2	0	2	0036	藍原由佳(室蘭栄高校)
	佐藤志紀	22-24	2	0	2		藍原由佳
0008	新山夏帆(浦河高校)	21-8	2	0	2	0037	本間真美子(苫小牧南高校)
	清水夏沙	23-21	0	0	0		本間真美
0009	最上友里加(苫総合経済高校)	21-7	2	0	2	0038	島村ゆりか(伊達高校)
	山下貴子	21-13	0	2	0		島村ゆりか
0010	植木摩耶子(大谷室蘭高校)	22-20	0	0	2	0039	堀江真優(平取高校)
	佐藤唯香	22-20	0	0	2		堀江真優
0011	菊地麻菜(伊達高校)	21-17	2	0	0	0040	南藤佑果(伊達緑高校)
	今野唯花	21-10	0	0	0		南藤佑果
0012	今華純(追分高校)	19-21	0	2	2	0041	小笠原春奈(室蘭東翔高校)
	五十嵐万莉	13-21	0	2	2		小笠原春奈
0013	阿部雪乃(苫小牧西高校)	11-21	0	2	0	0042	鈴木花菜(追分高校)
	藤本なつき	4-21	2	0	0		鈴木花菜
0014	宇夫鮎弥(駒大苫小牧高校)	7-21	2	0	2	0043	中川実(室蘭清水丘高校)
	新田有己那	5-21	0	2	0		中川実
0015	齋藤美由紀(室蘭栄高校)	8-21	2	1	2	0044	小横林遥志(浦河高校)
	秋生麗樺	9-21	2	1	2		小横林遥志
0016	大滝千紗音(苫小牧東高校)	21-23	2	4-21	2	0045	佐々木裕乙(登別青嶺高校)
	佐々木桃子	21-10	2	16-21	2		佐々木裕乙
0017	後藤柚香(登別明日高校)	21-14	2	0	2	0046	池内渚(富川高校)
	岩川莉那	21-7	0	0	0		池内渚
0018	木下絵理(登別青嶺高校)	21-11	2	0	2	0047	上村早紀(登別明日高校)
	工藤帆乃佳	23-21	0	0	2		上村早紀
0019	近藤優(白老東高校)	21-12	2	0	2	0048	堀田朱子(苫総合経済高校)
	松山開音	21-10	0	0	1		堀田朱子
0020	田湯美咲(苫総合経済高校)	21-11	2	0	0	0049	橋本采音(苫小牧高専)
	原美陽	21-9	0	1	0		橋本采音
0021	山口茉以(大谷室蘭高校)	22-20	1	2	2	0050	小林星菜(えりも高校)
	國奥風花	7-21	2	0	0		小林星菜
0022	上坂麗(伊達緑高校)	14-21	0	2	0	0051	小石星綾乃(静内高校)
	川嶋友里江	9-21	2	0	2		小石星綾乃
0023	黒丸七海(苫小牧西高校)	17-21	0	2	2	0052	工藤藤桃香(静内高校)
	安田百海	9-21	2	0	2		工藤藤桃香
0024	杉澤遥(苫小牧高専)	16-21	0	2	2	0053	三上倉七海(室蘭東翔高校)
	平本佳菜	20-22	2	0	2		三上倉七海
0025	高畑満千香(室蘭栄高校)	21-14	2	0	2	0054	佐藤愛(伊達高校)
	森岡晴香	21-11	0	0	0		佐藤愛
0026	大竹麻実(えりも高校)	18-21	2	0	2	0055	本間季里(白老東高校)
	加藤明日香	17-21	2	0	2		本間季里
0027	築紫彩光(苫小牧南高校)	21-8	2	0	2	0056	吉本春香(苫小牧高商)
	長谷川彩	21-9	0	0	0		吉本春香
0028	小西杏奈(平取高校)	18-21	2	0	2	0057	大滝紗奈依(苫小牧南高校)
	宮本亜津沙	19-21	0	0	2		大滝紗奈依
0029	砂富金葉月(室蘭清水丘高校)	21-7	2	0	2	0058	大佐滝藤莉乃佳(苫小牧南高校)
		21-13	0	0	0		大佐滝藤莉乃佳
		23-25	0	0	2	0059	齊藤実里(苫小牧東高校)
		13-21	2	0	2		齊藤実里
			0	2	0	0060	江口輝美(伊達緑高校)
			0	2	0		江口輝美
			10-21	0	2		
			11-21	2	0		

第66回高体連支部大会 個人戦(26-05-21実施) 男子シングルス 1 ページ

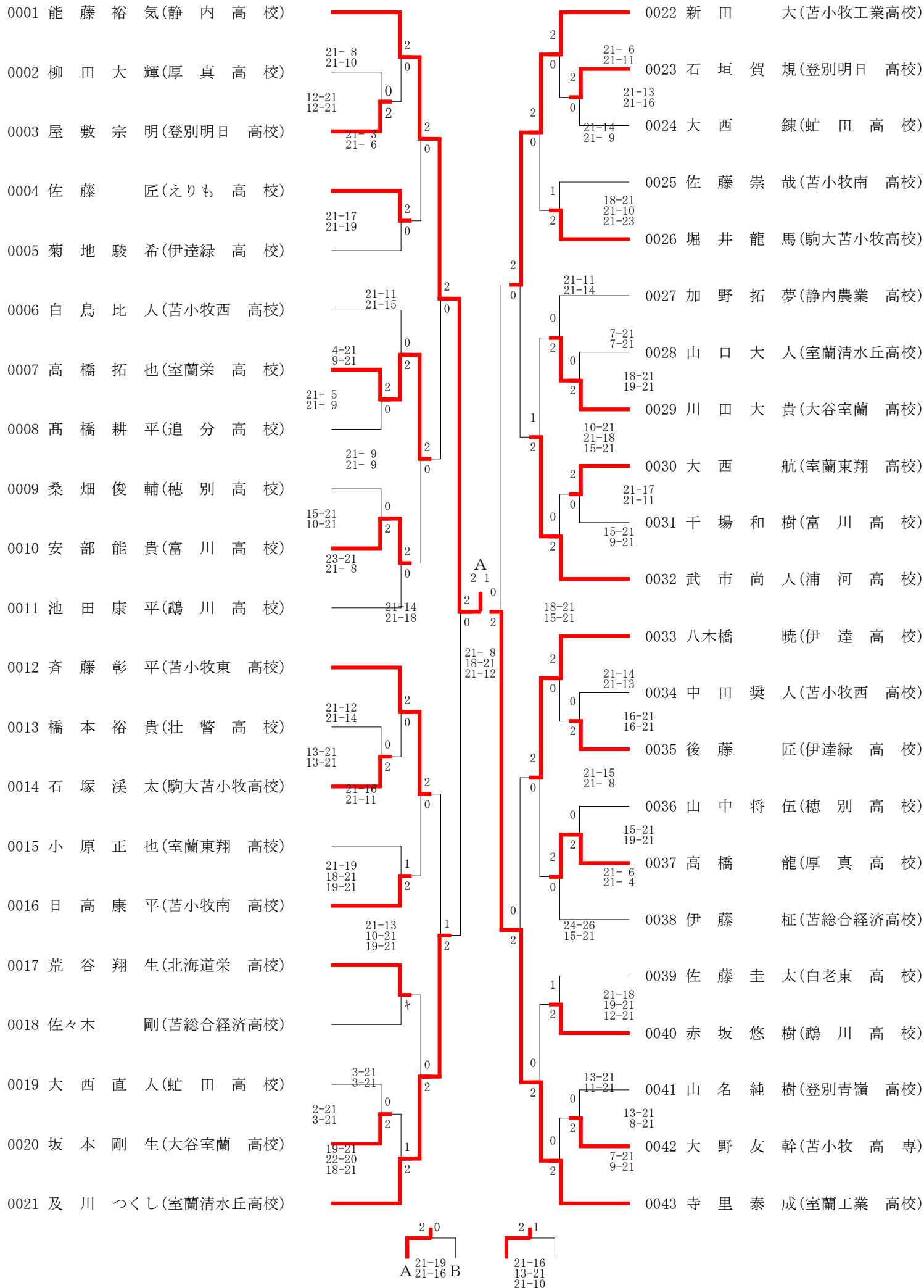

第66回高体連支部大会 個人戦(26-05-21実施) 男子シングルス 2 ページ

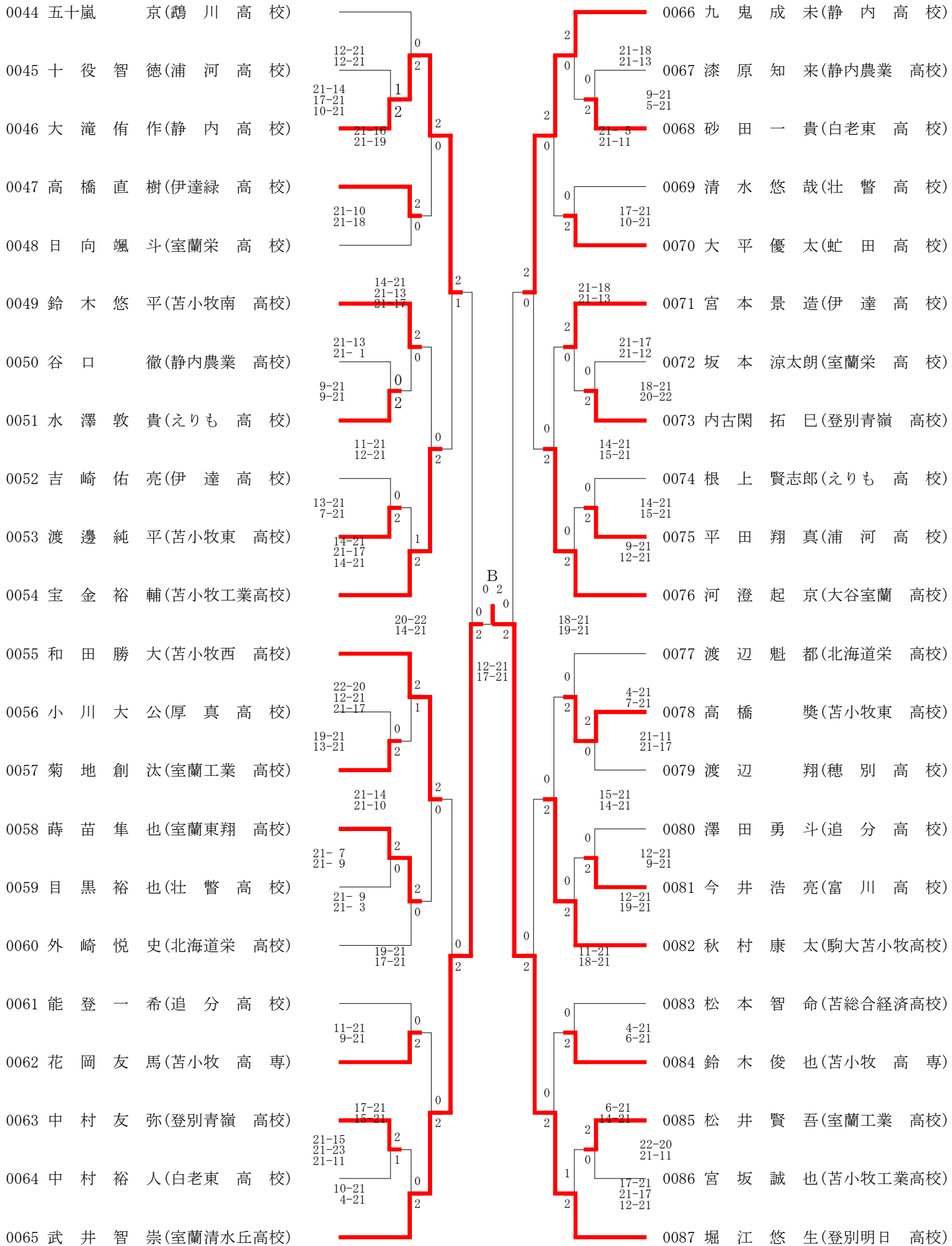

第66回高体連支部大会 個人戦(26-05-21実施) 女子シングルス 1 ページ

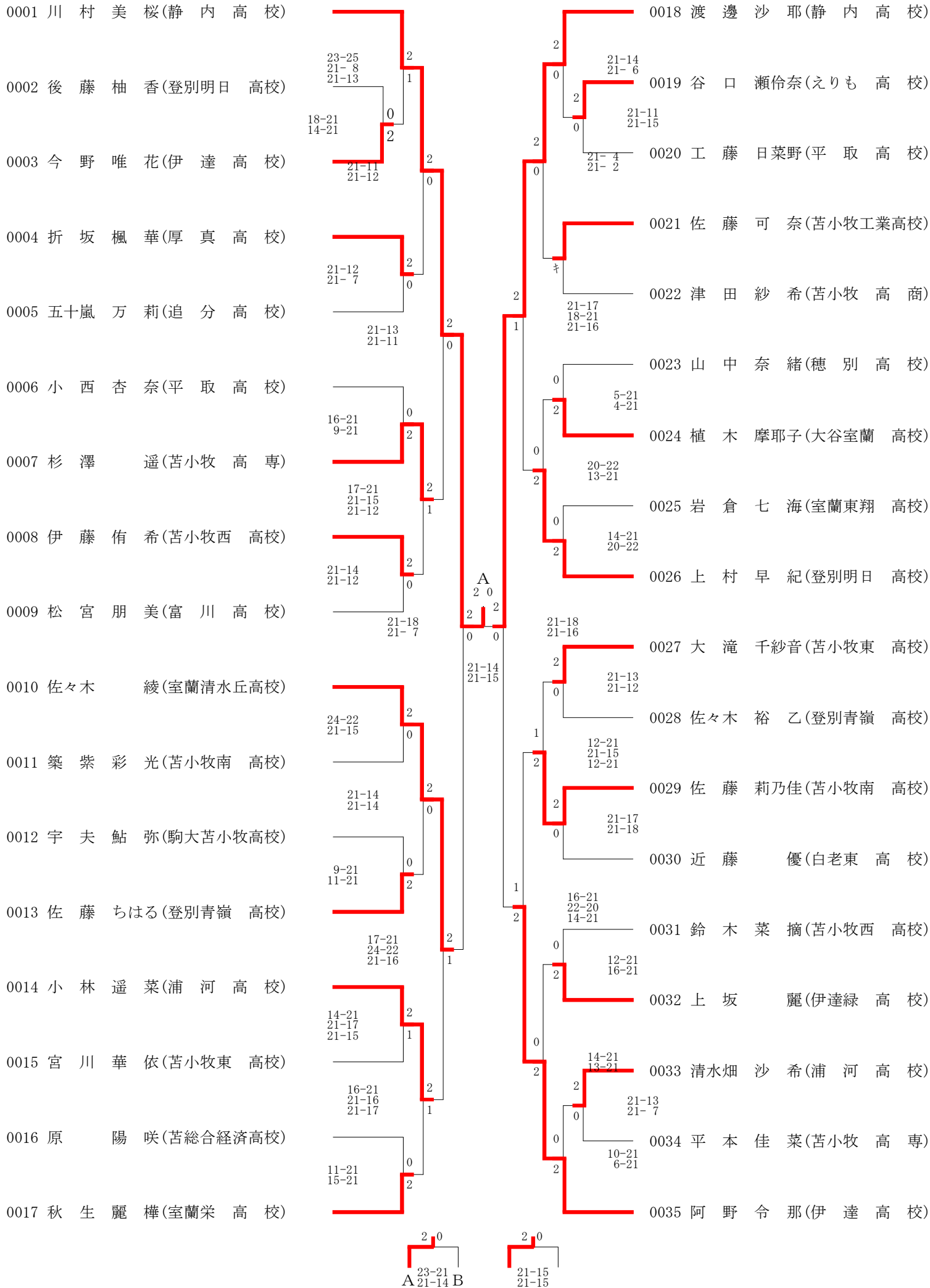

第66回高体連支部大会 個人戦(26-05-21実施) 女子シングルス 2 ページ

